

LS711W

LS711HD

Projektor

Benutzerhandbuch

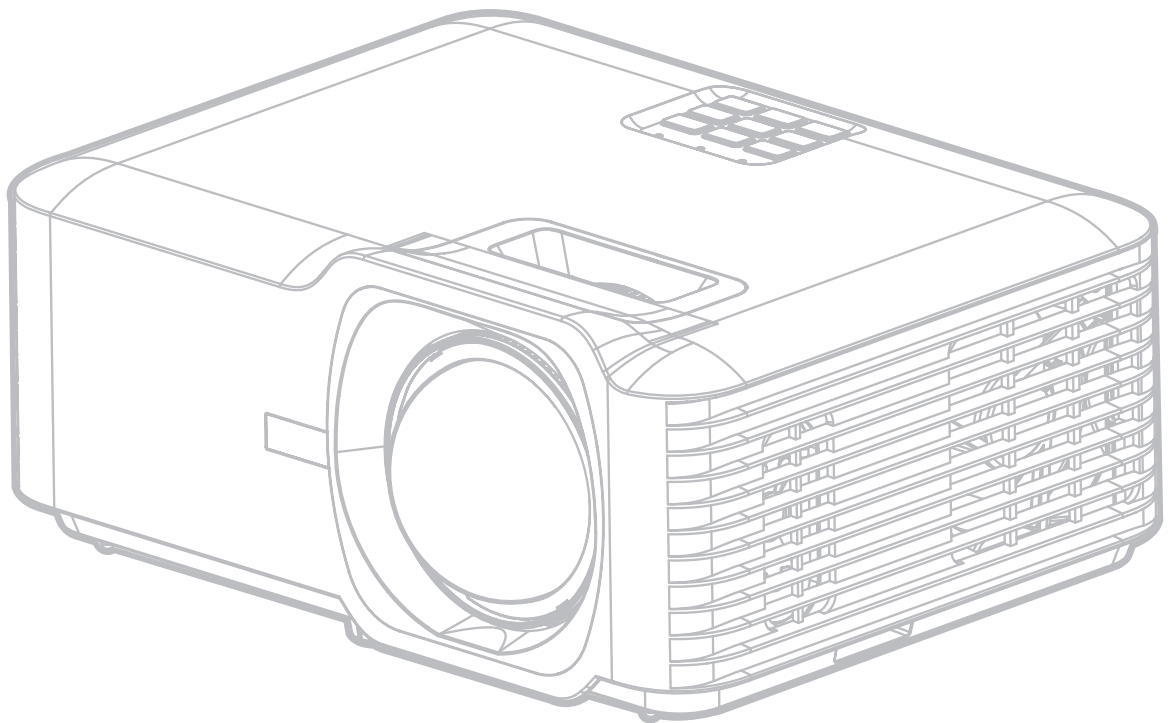

Vielen Dank für Ihre Wahl von ViewSonic®

Als weltweit führender Anbieter von visuellen Lösungen ist ViewSonic® bestrebt, die Erwartungen der Welt an technologische Entwicklung, Innovation und Einfachheit zu übertreffen. Wir bei ViewSonic® glauben, dass unsere Produkte das Potenzial haben, einen positiven Einfluss auf die Welt zu entfalten, und wir sind zuversichtlich, dass das von Ihnen gewählte ViewSonic® Produkt Sie gut unterstützen wird.

Nochmals vielen Dank, dass Sie sich für ViewSonic® entschieden haben!

Sicherheitshinweise - Allgemeines

Bitte lesen Sie die folgenden **Sicherheitshinweise**, bevor Sie den Projektor in Betrieb nehmen.

- Bewahren Sie diese Bedienungsanleitung zum späteren Nachschlagen an einem sicheren Ort auf.
- Lesen Sie alle Warnhinweise und befolgen Sie alle Anweisungen.
- Halten Sie einen Abstand von mindestens 20“ (50 cm) um den Projektor herum ein, um eine ausreichende Belüftung zu gewährleisten.
- Stellen Sie den Projektor an einem gut belüfteten Ort auf. Stellen Sie nichts auf den Projektor, was die Wärmeabfuhr verhindert.
- Stellen Sie den Projektor nicht auf eine unebene oder instabile Oberfläche. Der Projektor kann umkippen und Verletzungen oder Fehlfunktionen des Projektors verursachen.
- Verwenden Sie den Projektor nicht, wenn er in einem Winkel von mehr als 10° Grad nach links oder rechts geneigt ist, oder in einem Winkel von mehr als 15° Grad nach vorne oder hinten.
- Sehen Sie während des Betriebs nicht direkt in die Projektorlinse. Durch das helle Licht können Ihre Augen geschädigt werden.
- Öffnen Sie immer die Blende der Linse oder entfernen Sie die Schutzkappe von der Linse, wenn die Projektorlampe eingeschaltet ist.
- Sorgen Sie dafür, dass die Projektionslinse bei Betrieb frei ist, da andernfalls Beschädigungen durch Wärme entstehen können oder Brandgefahr besteht.
- Die Lampe wird während des Betriebs extrem heiß. Lassen Sie bei einem Lampenwechsel zunächst den Projektor ca. 45 Minuten lang abkühlen, bevor Sie das Lampenelement entfernen.
- Verwenden Sie keine Lampen, welche die Nennlebensdauer überschritten haben. Übermäßige Nutzung der Lampen über die angegebene Lebensdauer hinaus kann in seltenen Fällen zum Zerschlagen führen.
- Wechseln Sie erst dann das Lampenmodul oder andere elektronische Komponenten aus, wenn der Projektor vom Netz getrennt ist.
- Versuchen Sie nicht, den Projektor auseinanderzubauen. Im Inneren des Gerätes stehen Teile unter Spannung. Der Kontakt mit diesen Teilen kann zu lebensgefährlichen Verletzungen führen.
- Wenn Sie den Projektor bewegen, achten Sie darauf, dass Sie den Projektor nicht fallen lassen oder stoßen.
- Stellen Sie keine schweren Gegenstände auf den Projektor oder die Anschlusskabel.
- Stellen Sie das Gerät nicht senkrecht auf eine Seite. Andernfalls kann der Projektor umkippen, Verletzungen verursachen oder zu Fehlfunktionen des Projektors führen.
- Setzen Sie den Projektor keiner direkten Sonneneinstrahlung oder anderen dauerhaften Wärmequellen aus. Installieren Sie den Projektor nicht in der Nähe von Wärmequellen wie Heizkörpern, Heizrippen, Öfen oder anderen Geräten (einschließlich Verstärkern), bei denen die Temperatur des Projektors auf ein gefährliches Niveau steigen kann.

- Stellen Sie keine Flüssigkeiten auf den Projektor oder in seine Nähe. Wenn Flüssigkeiten in das Projektorinnere eindringen, kann dies zu Fehlfunktionen des Projektors führen. Wenn Flüssigkeit in den Projektor eingedrungen ist, trennen Sie das Netzkabel ab, und setzen Sie sich mit dem lokalen Kundendienst in Verbindung, um den Projektor reparieren zu lassen.
- Während das Gerät in Betrieb ist, treten möglicherweise aus dem Belüftungsgitter heiße Luft oder auffallende Gerüche aus. Das ist normal und weist nicht auf einen Defekt des Gerätes hin.
- Versuchen Sie nicht, die Sicherheitsvorkehrungen des polarisierten oder geerdeten Steckers zu umgehen. Ein polarisierter Stecker besitzt zwei Kontakte, wobei einer breiter als der andere ist. Ein geerdeter Stecker besitzt zwei Kontakte und einen dritten Erdungsstecker. Der breite und dritte Stift sind zu Ihrer Sicherheit vorgesehen. Wenn der Stecker nicht in Ihre Steckdose passt, besorgen Sie sich einen Adapter und versuchen Sie nicht, den Stecker in die Steckdose zu drücken.
- Beim Anschluss an eine Steckdose darf der Erdungsstift NICHT entfernt werden. Bitte stellen Sie sicher, dass die Erdungsstifte NIEMALS entfernt werden.
- Schützen Sie das Netzkabel vor Tritten oder Einklemmen, insbesondere am Stecker und an der Stelle, an der es aus dem Projektor austritt.
- In manchen Ländern ist die Netzspannung NICHT stabil. Dieser Projektor kann innerhalb eines Spannungsbereichs von 100 bis 240 Volt Wechselstrom betrieben werden. Er kann jedoch bei Stromausfällen oder Spannungsschwankungen von ± 10 Volt ausfallen. In Bereichen, in denen die Spannung schwanken oder unterbrochen werden kann, wird empfohlen, den Projektor über einen Netzstabilisator, Überspannungsschutz oder eine unterbrechungsfreie Stromversorgung (USV) anzuschließen.
- Wenn Rauch, ein ungewöhnliches Geräusch oder ein seltsamer Geruch vorhanden ist, schalten Sie den Projektor sofort aus und rufen Sie Ihren Händler oder ViewSonic® an. Es ist gefährlich, den Projektor weiter zu benutzen.
- Verwenden Sie nur vom Hersteller spezifizierte Aufsätze/Zubehörteile.
- Ziehen Sie den Netzstecker aus der Steckdose, wenn der Projektor über einen längeren Zeitraum nicht benutzt wird.
- Wenden Sie sich bei allen Wartungsarbeiten an Fachpersonal.



ACHTUNG: Möglicherweise gefährliche optische Strahlung könnte von diesem Produkt emittiert werden. Wie bei jeder hellen Lichtquelle nicht in den Strahl blicken, RG2 IEC 62471-5:2015.

Sicherheitshinweise - Deckenmontage

Bitte lesen Sie die folgenden **Sicherheitshinweise**, bevor Sie den Projektor in Betrieb nehmen.

Wenn Sie den Projektor an der Decke befestigen möchten, sollten Sie unbedingt einen gut passenden Deckenmontagesatz verwenden und sicherstellen, dass dieser fachgerecht und sicher installiert wurde.

Falls Sie für den Projektor einen ungeeigneten Deckenmontagesatz verwenden, besteht die Gefahr, dass der Projektor aufgrund einer unsachgemäßen Befestigung mit falschen/zu kurzen Schrauben von der Decke fällt.

Laser-Warnhinweis

Dieses Produkt ist ein Laserprodukt der Klasse I und ist mit IEC 60825-1:2014, EN 60825-1:2014/A11:2021, EN 50689:2021 konform.

IEC 60825-1:2014, EN 60825-1:2014+A11:2021, EN 50689:2021 CLASS 1 CONSUMER LASER
PRODUCT RISK GROUP 2, Complies with 21 CFR 1040.10 and 1040.11 except for conformance as
a Risk Group 2 LIP as defined in IEC 62471-5:Ed.1.0. For more information see Laser Notice No. 57,
dated May 8, 2019.
IEC 60825-1:2014 等級1雷射產品RG2危險等級
IEC 60825-1:2014 1類激光產品RG2危險等級

Die obigen Warnhinweise zum Laser befinden sich an der Unterseite dieses Gerätes.

- Beaufsichtigen Sie Kinder und lassen Sie diese niemals aus beliebiger Entfernung zum Projektor in den Projektorstrahl blicken.
- Seien Sie vorsichtig, wenn Sie den Projektor mit der Fernbedienung starten, während Sie sich vor dem Projektionsobjektiv befinden.
- Der Nutzer darf keine optischen Hilfsmittel, wie Ferngläser oder Teleskope, im Bereich des Laserstrahls verwenden.

Inhaltsverzeichnis

Sicherheitshinweise - Allgemeines	3
Einleitung	9
Lieferumfang - LS711W	9
Lieferumfang - LS711HD	10
Übersicht	11
Projektor	11
Bedienfeld	12
Anzeigeleuchten.....	12
I/O-Anschlüsse	13
Fernbedienung.....	14
Grundeinstellungen	18
Eine Position wählen – Projektionsausrichtung	18
Projektionsabmessungen - LS711W	19
16:10-Bild an einer 16:10-Leinwand	19
16:10-Bild auf einer 4:3-Leinwand	20
Projektionsabmessungen - LS711HD	21
16:9-Bild auf einer 16:9-Leinwand	21
16:9-Bild auf einer 4:3-Leinwand	22
Projektor montieren	23
Sicherheitsleiste verwenden	23
Verbindungen herstellen	24
An Stromversorgung anschließen.....	24
Externe Geräte anschließen	25
HDMI-Verbindung	25
Audioverbindung.....	26
USB-Verbindung.....	27
RS-232-Verbindung	28

Projektor verwenden	29
Projektor starten	29
Eingangsquelle wählen	30
Projiziertes Bild anpassen	31
Höhe und Projektionswinkel des Projektors anpassen	31
Fokus und Trapezverzerrung anpassen	32
Projektor abschalten	33
Projektor bedienen	34
OSD-Menü	34
Menünavigation	35
Bildschirmmenübaum	36
Menübedienung	41
Display Menu (Anzeige-Menü)	41
Audio Menu (Audiomenü)	46
Setup Menu (Einstellungen-Menü)	47
Information Menu (Informationen-Menü)	50
Anhang	51
Technische Daten	51
Projektorm Maße	52
Timing-Tabelle	53
LS711W	53
HDMI-PC-Timing	53
Unterstütztes 3D-Timing	54
LS711HD	55
HDMI-PC-Timing	55
Unterstütztes 3D-Timing	56
Problemlösung	57
LED-Anzeigen	59
Wartung	60
Allgemeine Vorsichtsmaßnahmen	60
Objektiv reinigen	60
Gehäuse reinigen	60
Projektor lagern	60

Vorschriften und Serviceinformationen	61
Compliance Informationen.....	61
FCC Compliance Erklärung	61
Industry Canada Erklärung	61
CE-Konformität für europäische Länder.....	61
Erklärung zur RoHS2-Konformität	62
Indische Beschränkung der Verwendung gefährlicher Stoffe	63
Produktentsorgung am Ende der Produktlebensdauer	63
Informationen zum Urheberrecht	64
Kundendienst	65
Eingeschränkte Garantie	66

Einleitung

Lieferumfang - LS711W

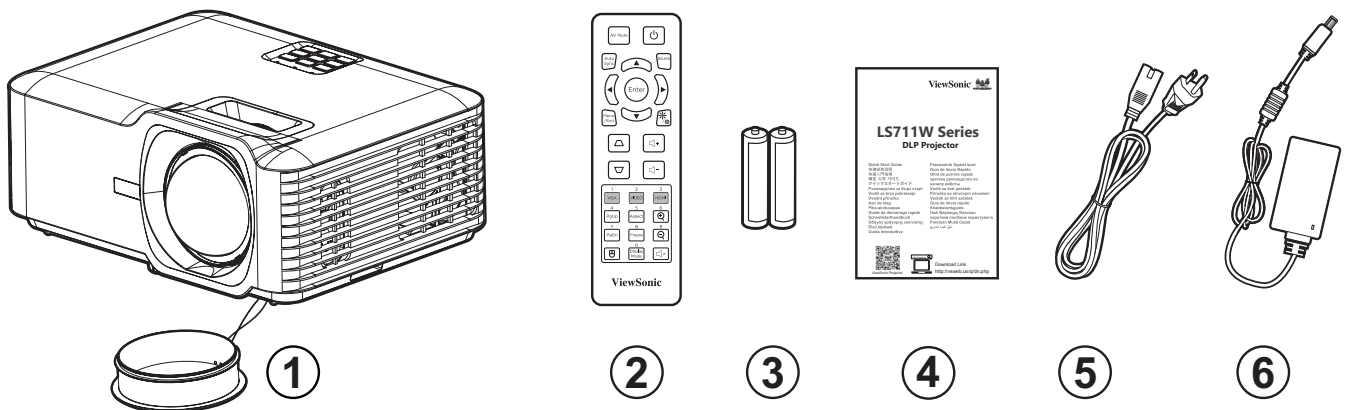

Nummer	Beschreibung
1	Projektor
2	Fernbedienung
3	Batterien
4	Schnellstartanleitung
5	Netzkabel
6	Netzteil

HINWEIS: Mitgelieferte Netzkabel und Fernbedienung können je nach Land variieren. Bitte wenden Sie sich für weitere Informationen an Ihren örtlichen Händler.

Lieferumfang - LS711HD

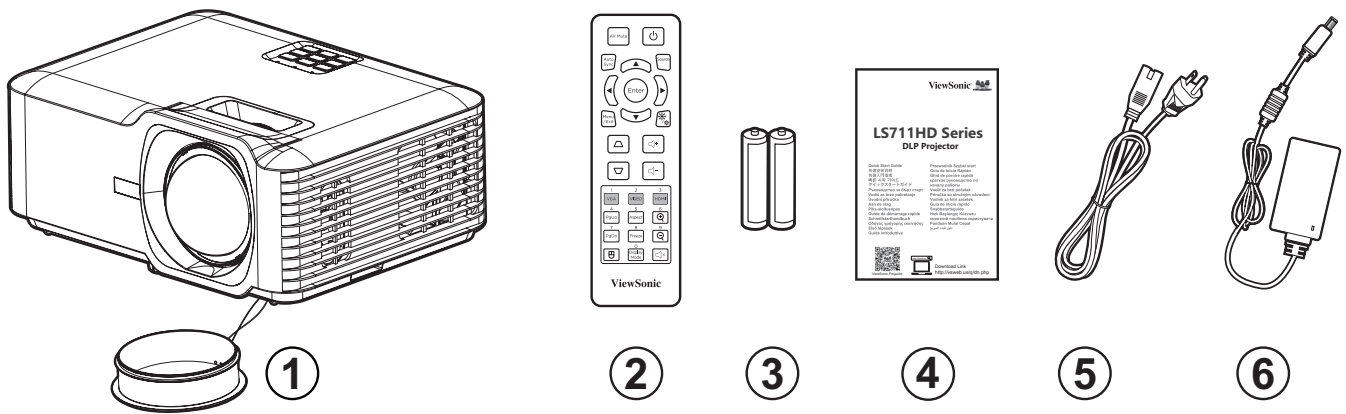

Nummer	Beschreibung
1	Projektor
2	Fernbedienung
3	Batterien
4	Schnellstartanleitung
5	Netzkabel
6	Netzteil

HINWEIS: Mitgelieferte Netzkabel und Fernbedienung können je nach Land variieren. Bitte wenden Sie sich für weitere Informationen an Ihren örtlichen Händler.

Übersicht

Projektor

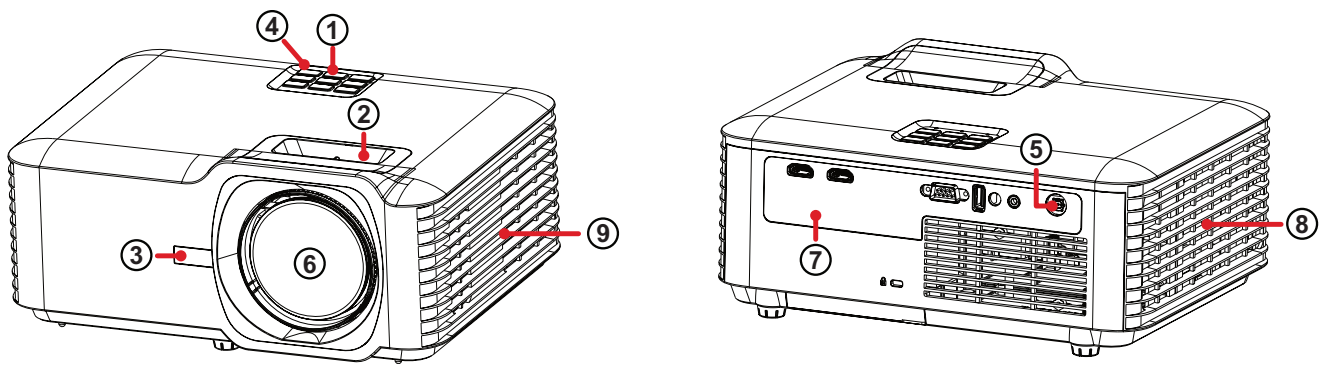

Nummer	Beschreibung
1	Bedienfeld
2	Fokusring
3	IR-Sensor an der Vorderseite
4	IR-Sensor an der Oberseite
5	Gleichspannungseingang
6	Objektiv
7	I/O-Anschlüsse
8	Belüftungsöffnungen (Zuluft)
9	Belüftungsöffnungen (Abluft)

HINWEIS: Blockieren Sie die Zu- und Abluftöffnungen des Projektors nicht.

Bedienfeld

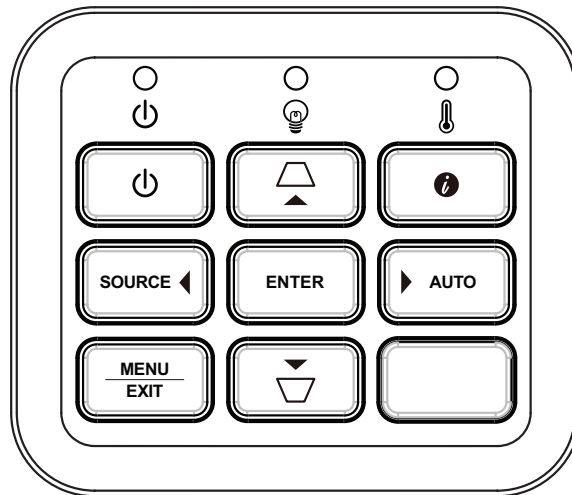

Taste		Beschreibung
	Ein/Aus	Schaltet den Projektor in den Bereitschaftsmodus und wieder ein.
	Trapezkorrektur	Zur manuellen Korrektur verzerrter Bilder, die durch nicht senkrechte Projektion entstehen.
	Navigation	Wählt die gewünschten Menüelemente und nimmt Anpassungen vor, wenn das OSD-Menü aktiviert ist.
	Menu/Exit (Menü/Verlassen)	Blendet das OSD-Menü ein/aus.
SOURCE	Source (Quelle)	Zeigt den Eingangsquelle-Auswahlbalken.
	Information (Informationen)	Zeigt das Menü INFORMATION (INFORMATIONEN) an.
ENTER	Enter	Aktiviert das ausgewählte OSD-Menüelement, wenn das OSD-Menü aktiviert ist.
AUTO	Auto	Bestimmt automatisch die besten Bildtimings für das angezeigte Bild.

Anzeigeleuchten

Anzeigeleuchte	Beschreibung
	Betriebsanzeige
	Lichtquellen-Anzeigeleuchte
	Temperatur-Anzeigeleuchte

I/O-Anschlüsse

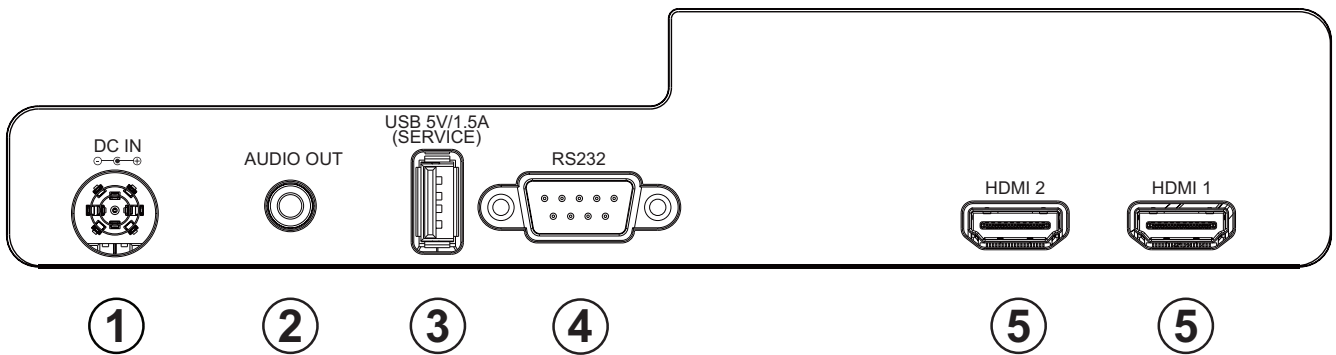







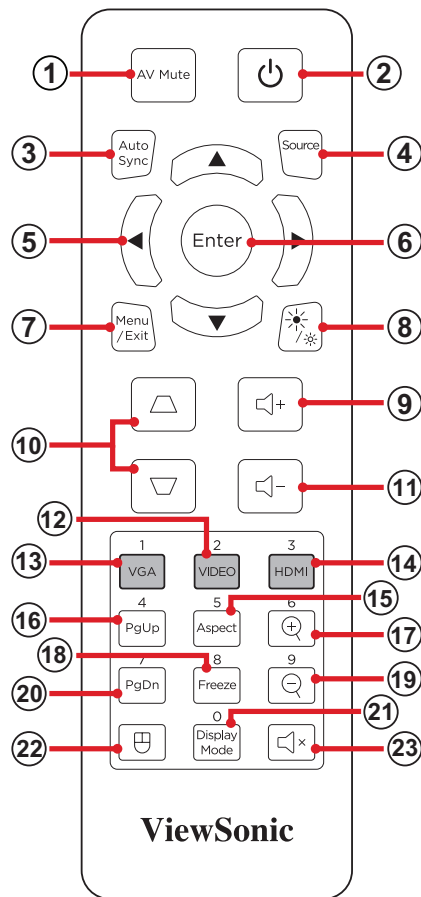













Port		Beschreibung
1	DC IN	Gleichspannungseingang.
2	Audioausgang	Audiosignalausgang.
3	USB (Ausgang 5 V/1,5 A) (Service)	USB-Type-A-Anschluss für Stromversorgung und Wartung.
4	RS-232	RS-232-Steueranschluss.
5	HDMI 1 ¹ / HDMI 2 ¹	HDMI-Anschluss.

¹ Unterstützt HDCP 1.4

Fernbedienung



Taste		Beschreibung	
1	AV Mute (AV-Stummschaltung)		Blendet die Anzeige aus und schaltet den Ton stumm.
2	Ein/Aus		Schaltet den Projektor ein oder aus.
3	Auto Sync (Autosync)		Bestimmt automatisch die besten Bildtimings für das angezeigte Bild.
4	Source (Quelle)		Zeigt den Eingangsquelle-Auswahlbalken.
5	Navigationstasten		Navigiert und wählt die gewünschten Menüelemente und konfiguriert Anpassungen.
6	Enter		Bestätigt die Auswahl.
7	Menu/Exit (Menü/Verlassen)		<ul style="list-style-type: none"> • Blendet das OSD-Menü ein oder aus. • Kehrt zum vorherigen OSD-Menü zurück. • Beendet und speichert Menüeinstellungen.
8	Helligkeit		Zeigt den Helligkeitsmodus-Auswahlbalken.

Taste		Beschreibung
9	Lautstärke erhöhen	 Erhöht die Lautstärke.
10	Trapezkorrektur	  Zur manuellen Korrektur von Bildverzerrungen.
11	Lautstärke verringern	 Vermindert die Lautstärke.
12	Video	 <i>Nicht unterstützte Taste</i>
13	VGA	 <i>Nicht unterstützte Taste</i>
14	HDMI	 Wählt die Eingangsquelle HDMI 1 oder HDMI 2 .
15	Aspect (Seitenverhältnis)	 Zeigt die Seitenverhältnisauswahlleiste.
16	Seite nach oben	 <i>Nicht unterstützte Taste</i>
17	Vergrößern	 Erhöht die projizierte Bildgröße.
18	Freeze (Standbild)	 Zeigt das projizierte Bild als Standbild an.
19	Verkleinern	 Verringert die projizierte Bildgröße.
20	Seite nach unten	 <i>Nicht unterstützte Taste</i>
21	Display Mode (Anzeigemodus)	 Zeigt die Anzeigemodus-Auswahlleiste.
22	Mausmodus	 <i>Nicht unterstützte Taste</i>
23	Stumm	 Stummschaltung ein/aus.

Reichweite des Fernbedienungsempfängers

Stellen Sie anhand der nachstehenden Schritte die angemessene Funktion der Fernbedienung sicher:

1. Die Fernbedienung muss innerhalb eines Winkels von 30 Grad lotrecht zu dem/ den Fernbedienungssensor(en) des Projektors gehalten werden.
2. Der Abstand zwischen Fernbedienung und Fernbedienungssensor(en) sollte maximal 8 Meter betragen.

HINWEIS: Beachten Sie die Abbildung bezüglich der Position der Infrarot- (IR) Fernbedienungssensoren.

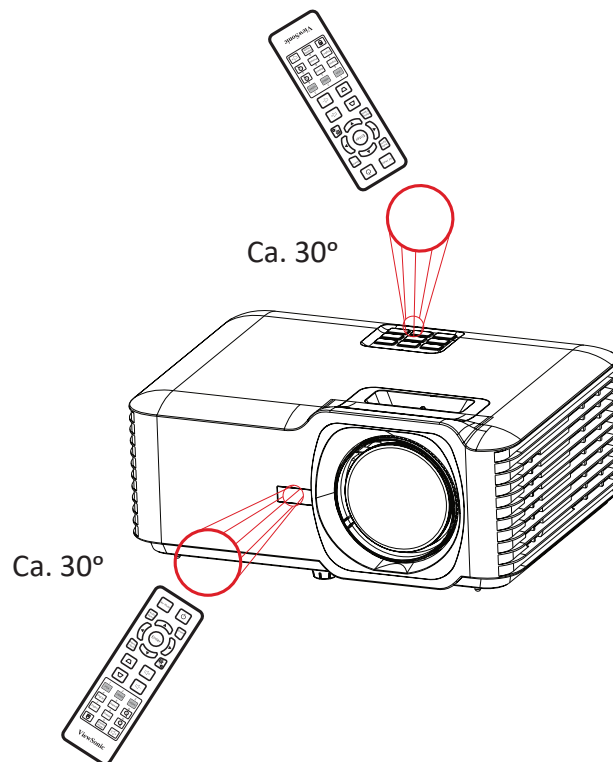

Fernbedienung – Batterien wechseln

1. Entfernen Sie die Batteriefachabdeckung von der Unterseite der Fernbedienung, indem Sie den Fingergrip drücken und schieben.
2. Nehmen Sie Batterien heraus (falls erforderlich) und legen Sie zwei AAA-Batterien ein.

HINWEIS: Beachten Sie die Batteriepole wie abgebildet.

3. Bringen Sie die Batteriefachabdeckung wieder an, indem Sie sie an der Basis ausrichten und in Position drücken.

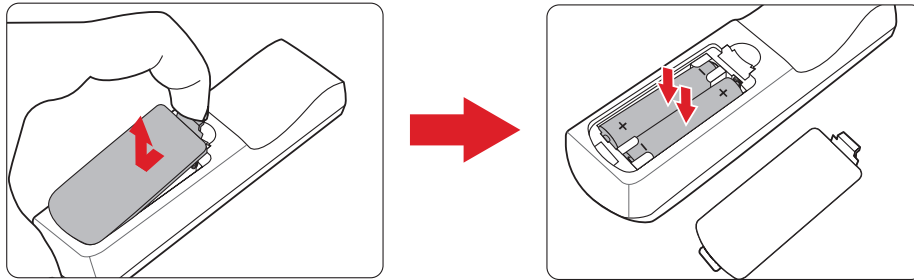

HINWEIS:

- Lassen Sie Fernbedienung und Batterien nicht in übermäßiger Hitze oder einer feuchten Umgebung.
- Tauschen Sie Batterien nur gegen einen identischen oder vom Batteriehersteller empfohlenen gleichwertigen Batterietyp aus.
- Falls Batterien erschöpft sind oder Sie die Fernbedienung voraussichtlich längere Zeit nicht benutzen, entfernen Sie die Batterien, damit sie die Fernbedienung beschädigen.
- Entsorgen Sie verbrauchte Batterien entsprechend den Herstelleranweisungen und den örtlichen Umweltvorschriften in Ihrer Region.

Grundeinstellungen

Dieser Abschnitt bietet detaillierte Anweisungen zur Ersteinrichtung Ihres Projektors.

Eine Position wählen – Projektionsausrichtung

Persönliche Präferenzen und Rauml原因 entscheiden über den Installationsort. Beachten Sie Folgendes:

- Größe und Position Ihrer Leinwand.
- Position einer geeigneten Steckdose.
- Position und Abstand zwischen Projektor und anderen Geräten.

Der Projektor ist darauf ausgelegt, in einer der folgenden Positionen installiert zu werden:

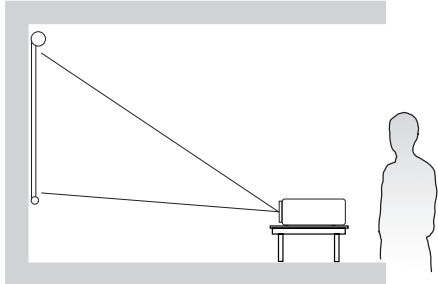
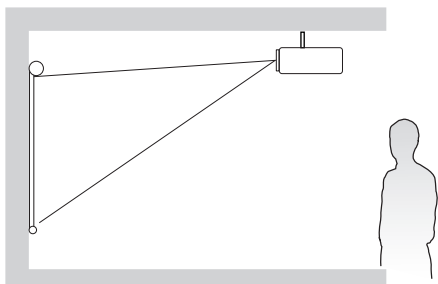
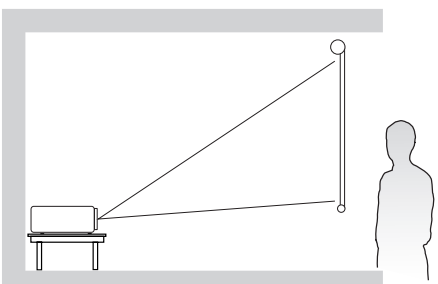
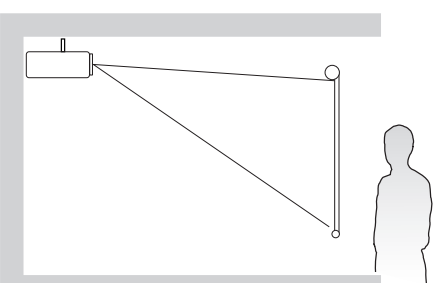
Standort	
<p>Tisch vorne</p> <p>Der Projektor ist in Bodennähe vor der Leinwand aufgestellt.</p>	
<p>Decke vorne</p> <p>Der Projektor hängt vor der Leinwand verkehrt herum an der Decke.</p>	
<p>Tisch hinten¹</p> <p>Der Projektor ist in Bodennähe hinter der Leinwand aufgestellt.</p>	
<p>Decke hinten¹</p> <p>Der Projektor hängt hinter der Leinwand verkehrt herum an der Decke.</p>	

¹ Erfordert eine Leinwand, an die von hinten projiziert werden kann.

Projektionsabmessungen - LS711W

16:10-Bild an einer 16:10-Leinwand

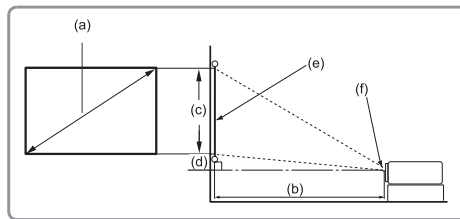
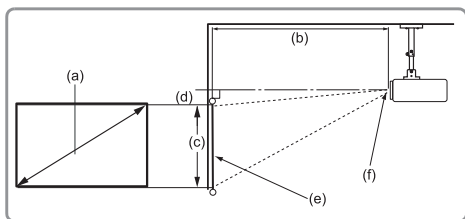

REMARQUE :

- (e) = Leinwand (f) = Objektivmitte

(a) Leinwandgröße		(b) Projektionsentfernung		(c) Bildhöhe		(d) Vertikaler Versatz	
in	mm	in	mm	in	mm	in	mm
35	889	15.46	393	18.55	471	2.30	58
40	1016	17.67	449	21.20	538	2.63	67
50	1270	22.09	561	26.50	673	3.29	83
60	1524	26.51	673	31.80	808	3.94	100
70	1778	30.93	786	37.10	942	4.60	117
80	2032	35.34	898	42.40	1077	5.26	134
90	2286	39.76	1010	47.70	1212	5.91	150
100	2540	44.18	1122	53.00	1346	6.57	167
110	2794	48.60	1234	58.30	1481	7.23	184
120	3048	53.02	1347	63.60	1615	7.89	200
130	3302	57.43	1459	68.90	1750	8.54	217
140	3556	61.85	1571	74.20	1885	9.20	234
150	3810	66.27	1683	79.50	2019	9.86	250
200	5080	88.36	2244	106.00	2692	13.14	334
250	6350	110.45	2805	132.50	3365	16.43	417
300	7620	132.54	3367	159.00	4039	19.72	501

REMARQUE :

- Diese Werte dienen nur zu Referenzzwecken. Die genauen Abmessungen entnehmen Sie bitte dem tatsächlichen Projektor.
- Wenn Sie beabsichtigen, den Projektor dauerhaft zu installieren, prüfen Sie Projektionsgröße und -abstand bitte zuvor physisch mit dem tatsächlichen Projektor.

16:10-Bild auf einer 4:3-Leinwand

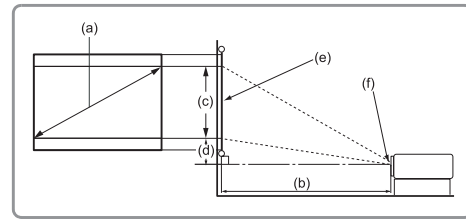
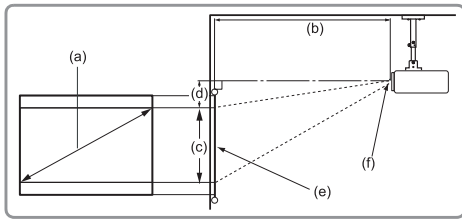

REMARQUE :

- (e) = Leinwand (f) = Objektivmitte

(a) Leinwandgröße		(b) Projektionsentfernung		(c) Bildhöhe		(d) Vertikaler Versatz	
in	mm	in	mm	in	mm	in	mm
35	889	14.59	371	17.50	445	2.17	55
40	1016	16.67	423	20.00	508	2.48	63
50	1270	20.84	529	25.00	635	3.10	79
60	1524	25.01	635	30.00	762	3.72	94
70	1778	29.18	741	35.00	889	4.34	110
80	2032	33.34	847	40.00	1016	4.96	126
90	2286	37.51	953	45.00	1143	5.58	142
100	2540	41.68	1059	50.00	1270	6.20	157
110	2794	45.85	1165	55.00	1397	6.82	173
120	3048	50.02	1270	60.00	1524	7.44	189
130	3302	54.18	1376	65.00	1651	8.06	205
140	3556	58.35	1482	70.00	1778	8.68	220
150	3810	62.52	1588	75.00	1905	9.30	236
200	5080	83.36	2117	100.00	2540	12.40	315
250	6350	104.20	2647	125.00	3175	15.50	394
300	7620	125.04	3176	150.00	3810	18.60	472

REMARQUE :

- Diese Werte dienen nur zu Referenzzwecken. Die genauen Abmessungen entnehmen Sie bitte dem tatsächlichen Projektor.
- Wenn Sie beabsichtigen, den Projektor dauerhaft zu installieren, prüfen Sie Projektionsgröße und -abstand bitte zuvor physisch mit dem tatsächlichen Projektor.

Projektionsabmessungen - LS711HD

16:9-Bild auf einer 16:9-Leinwand

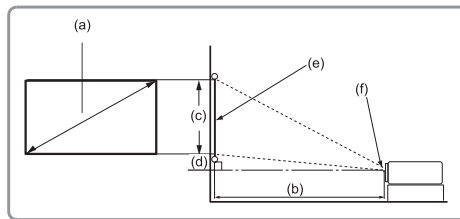
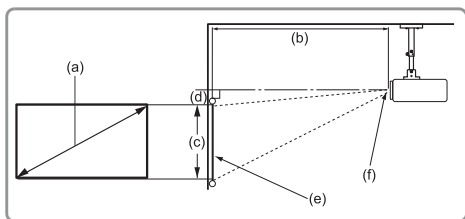

REMARQUE :

- (e) = Leinwand (f) = Objektivmitte

(a) Leinwandgröße		(b) Projektionsentfernung		(c) Bildhöhe		(d) Vertikaler Versatz	
in	mm	in	mm	in	mm	in	mm
35	889	15.13	384	17.16	436	2.75	70
40	1016	17.29	439	19.61	498	3.14	80
50	1270	21.62	549	24.51	623	3.92	100
60	1524	25.94	659	29.42	747	4.71	120
70	1778	30.26	769	34.32	872	5.49	139
80	2032	34.58	878	39.22	996	6.28	159
90	2286	38.91	988	44.12	1121	7.06	179
100	2540	43.23	1098	49.03	1245	7.84	199
110	2794	47.55	1208	53.93	1370	8.63	219
120	3048	51.88	1318	58.83	1494	9.41	239
130	3302	56.20	1427	63.73	1619	10.20	259
140	3556	60.52	1537	68.64	1743	10.98	279
150	3810	64.85	1647	73.54	1868	11.77	299
200	5080	86.46	2196	98.05	2491	15.69	398
250	6350	108.08	2745	122.57	3113	19.61	498
300	7620	129.69	3294	147.08	3736	23.53	598

REMARQUE :

- Diese Werte dienen nur zu Referenzzwecken. Die genauen Abmessungen entnehmen Sie bitte dem tatsächlichen Projektor.
- Wenn Sie beabsichtigen, den Projektor dauerhaft zu installieren, prüfen Sie Projektionsgröße und -abstand bitte zuvor physisch mit dem tatsächlichen Projektor.

16:9-Bild auf einer 4:3-Leinwand

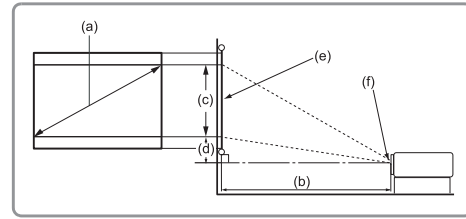
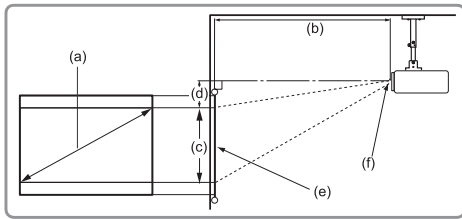

REMARQUE :

- (e) = Leinwand (f) = Objektivmitte

(a) Leinwandgröße		(b) Projektionsentfernung		(c) Bildhöhe		(d) Vertikaler Versatz	
in	mm	in	mm	in	mm	in	mm
35	889	13.89	353	15.75	400	2.52	64
40	1016	15.87	403	18.00	457	2.88	73
50	1270	19.84	504	22.50	572	3.60	91
60	1524	23.81	605	27.00	686	4.32	110
70	1778	27.78	706	31.50	800	5.04	128
80	2032	31.74	806	36.00	914	5.76	146
90	2286	35.71	907	40.50	1029	6.48	165
100	2540	39.68	1008	45.00	1143	7.20	183
110	2794	43.65	1109	49.50	1257	7.92	201
120	3048	47.62	1209	54.00	1372	8.64	219
130	3302	51.58	1310	58.50	1486	9.36	238
140	3556	55.55	1411	63.00	1600	10.08	256
150	3810	59.52	1512	67.50	1715	10.80	274
200	5080	79.36	2016	90.00	2286	14.40	366
250	6350	99.20	2520	112.50	2858	18.00	457
300	7620	119.04	3024	135.00	3429	21.60	549

REMARQUE :

- Diese Werte dienen nur zu Referenzzwecken. Die genauen Abmessungen entnehmen Sie bitte dem tatsächlichen Projektor.
- Wenn Sie beabsichtigen, den Projektor dauerhaft zu installieren, prüfen Sie Projektionsgröße und -abstand bitte zuvor physisch mit dem tatsächlichen Projektor.

Projektor montieren

REMARQUE : Bitte verwenden Sie die richtige Schraubengröße, falls Sie eine Drittanbieterhalterung kaufen. Die Schraubengröße kann je nach Dicke der Montageplatte variieren.

1. Stellen Sie die sicherste Installation sicher, indem Sie eine Wand- oder Deckenhalterung von ViewSonic® verwenden.
2. Stellen Sie sicher, dass die zur Anbringung der Halterung am Projektor verwendeten Schrauben die folgenden Spezifikationen erfüllen:
 - Schraubentyp: M4 x 8
 - Maximale Schraubenlänge: 8 mm
3. Platzieren Sie das Netzteil innerhalb des vorgesehenen Bereichs und sichern Sie es mit einem Kabelbinder.

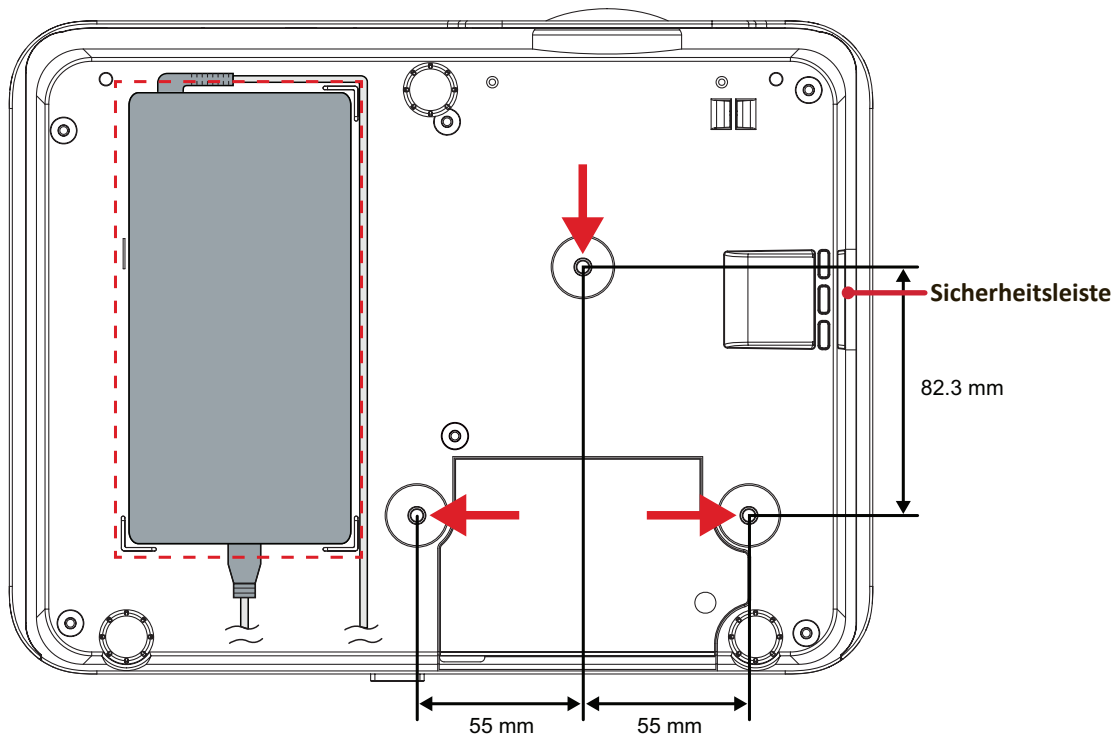

ACHTUNG:

- Installieren Sie den Projektor nicht in der Nähe einer Wärmequelle oder einer Klimaanlage.
- Halten Sie einen Abstand von mindestens 10 cm zwischen Decke und Unterseite des Projektors ein.

Sicherheitsleiste verwenden

Schützen Sie Ihren Projektor vor Diebstahl, indem Sie eine Schlossvorrichtung zur Sicherung des Projektors an einem festen Gegenstand verwenden.

Verbindungen herstellen

An Stromversorgung anschließen

1. Schließen Sie das Netzkabel an das Netzteil an.
2. Verbinden Sie das Netzteil mit dem Gleichspannungseingang an der Rückseite des Projektors.
3. Schließen Sie den Netzstecker an eine Steckdose an.

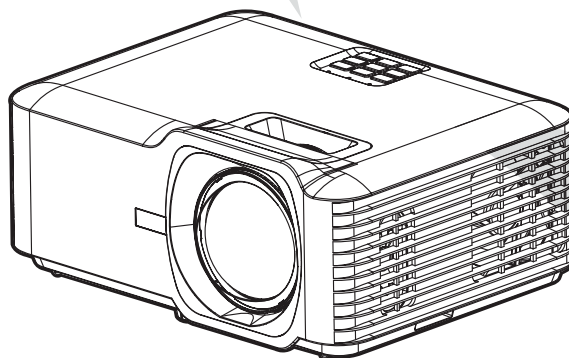
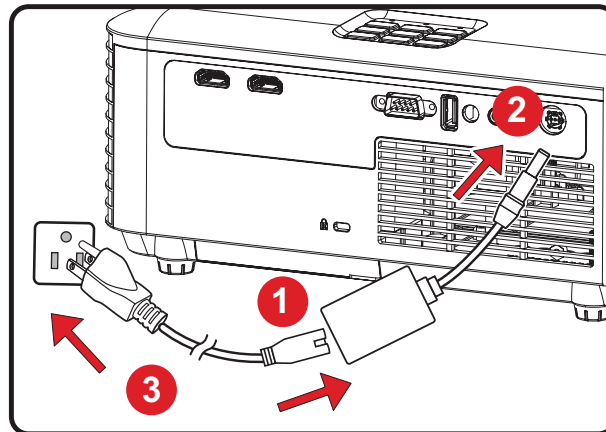

REMARQUE : Integrieren Sie bei Installation des Projektors eine leicht zugängliche Trennvorrichtung in der Festverkabelung oder schließen Sie das Netzkabel an eine leicht zugängliche Steckdose in der Nähe des Gerätes an. Falls während des Projektorbetriebs eine Störung auftritt, unterbrechen Sie die Stromversorgung mit Hilfe der Trennvorrichtung oder durch Ziehen des Netzsteckers.

Externe Geräte anschließen

HDMI-Verbindung

Verbinden Sie ein Ende eines HDMI-Kabels mit dem HDMI-Anschluss Ihres Videogerätes. Verbinden Sie dann das andere Kabelende 1/ 2 mit dem **HDMI 1/2-**Anschluss Ihres Projektors.

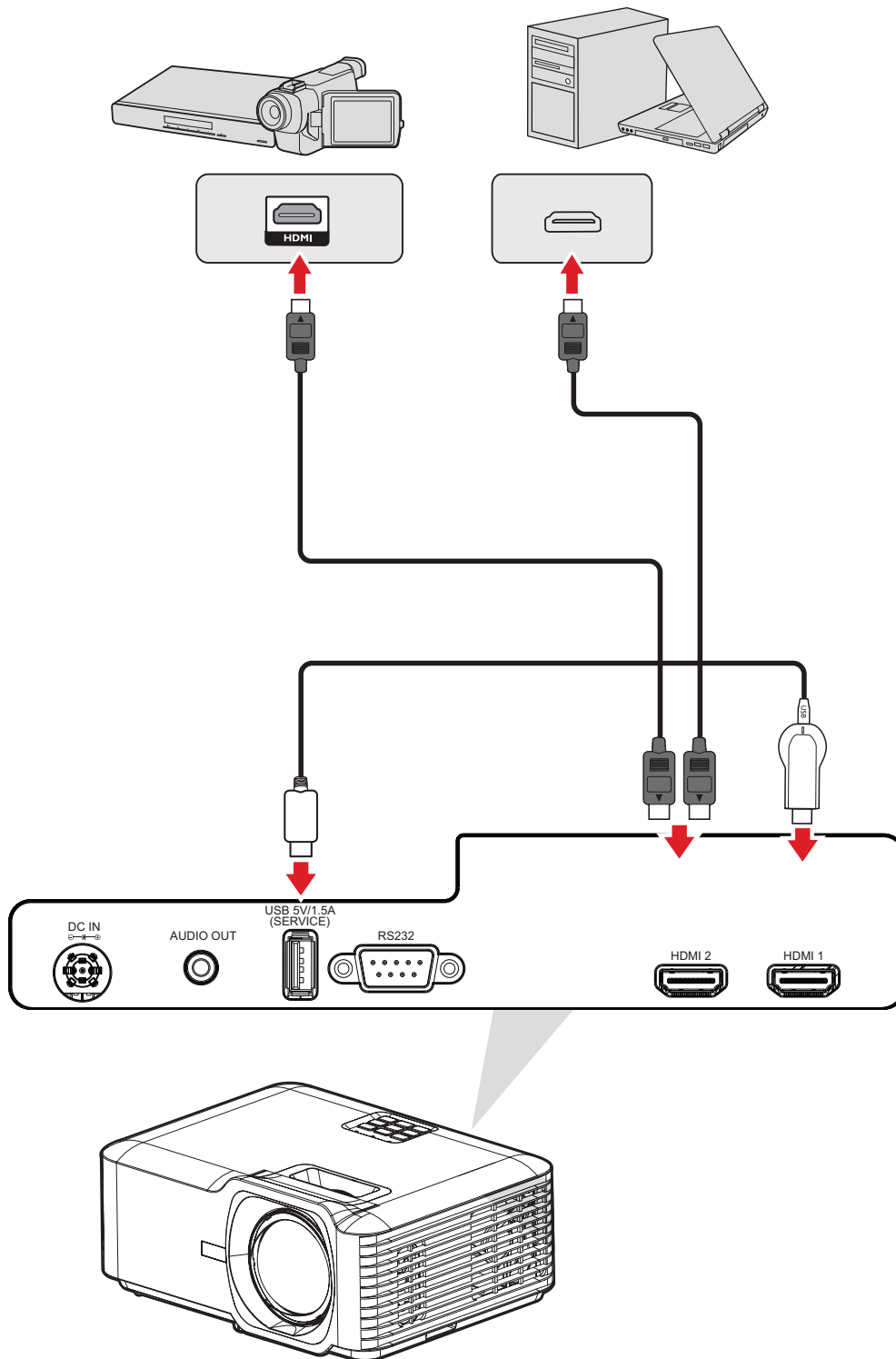

Audioverbindung

Verbinden Sie zur Wiedergabe von Audio über einen externen Lautsprecher ein Ende eines Audiokabels mit Ihrem externen Lautsprecher und das andere Ende mit dem **Audioausgang** des Projektors.

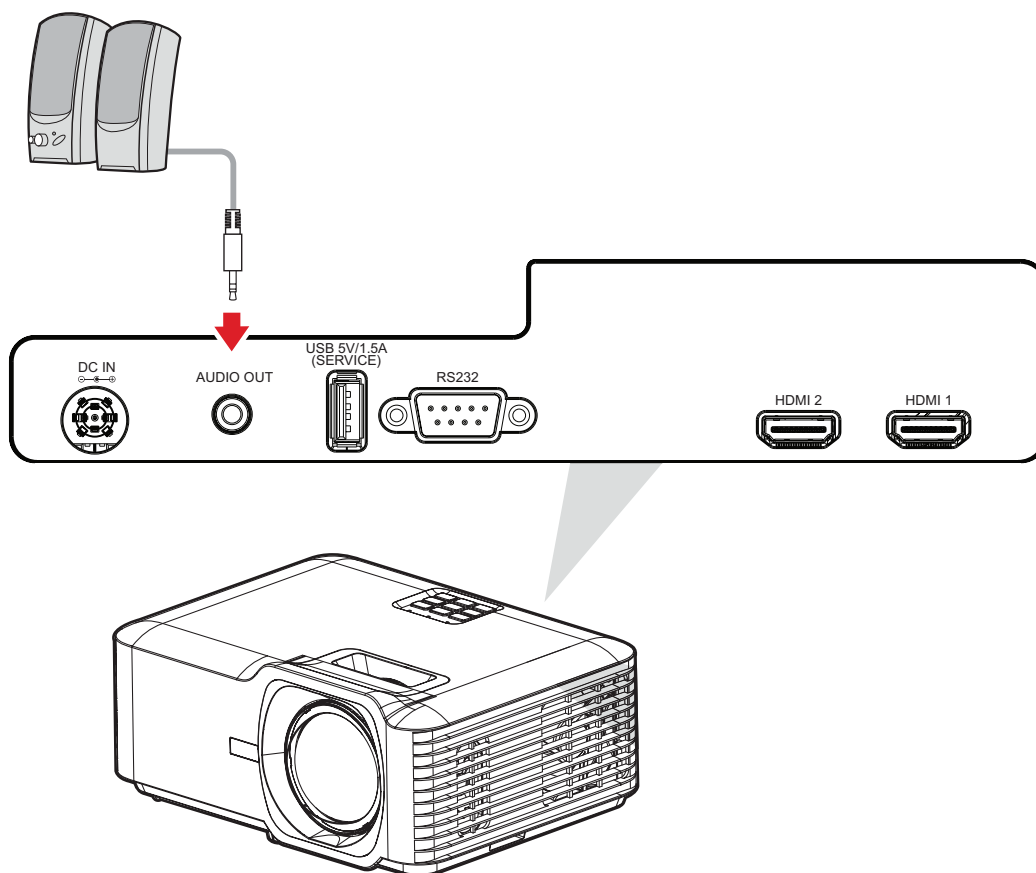

USB-Verbindung

USB-Type-A-Verbindung

Der USB-Anschluss liefert Strom (z. B. Dongle) und dient der Wartung.

REMARQUE : Der USB-Anschluss liefert keinen Strom, wenn sich der Projektor im Bereitschaftsmodus befindet.

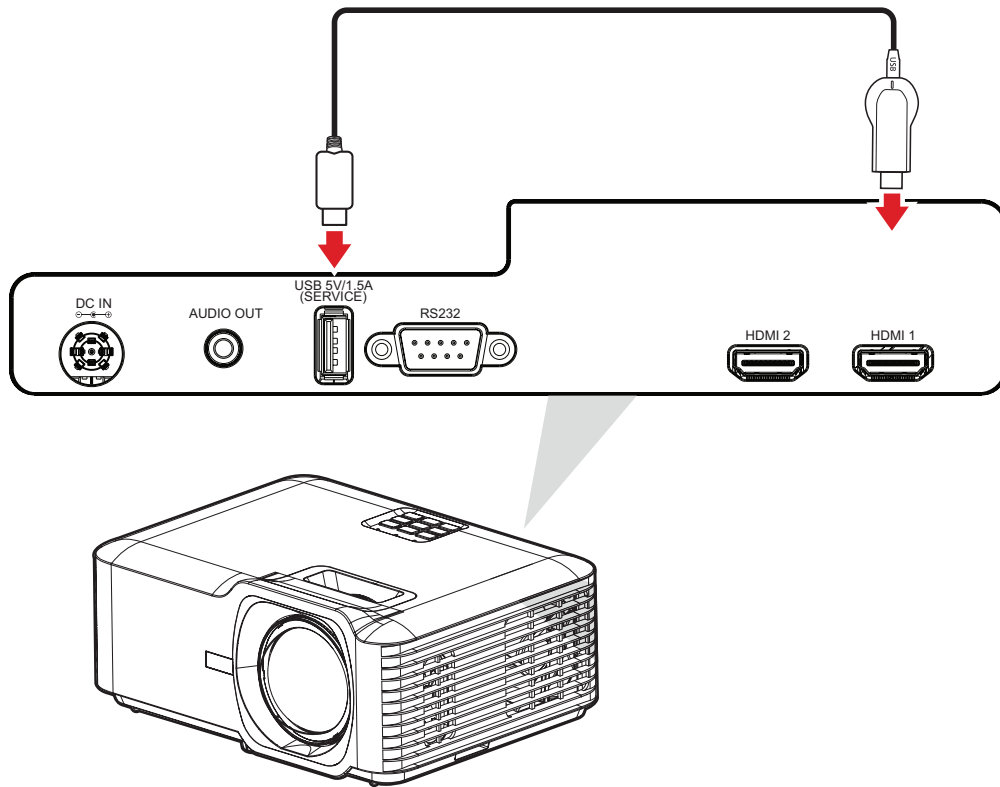

RS-232-Verbindung

Wenn Sie den Projektor über ein serielles RS-232-Kabel mit einem externen Computer verbinden, können Sie bestimmte Funktionen per PC fernsteuern – beispielsweise Ein-/Ausmachen, Lautstärkeregelung, Eingangsauswahl, Helligkeit und mehr.

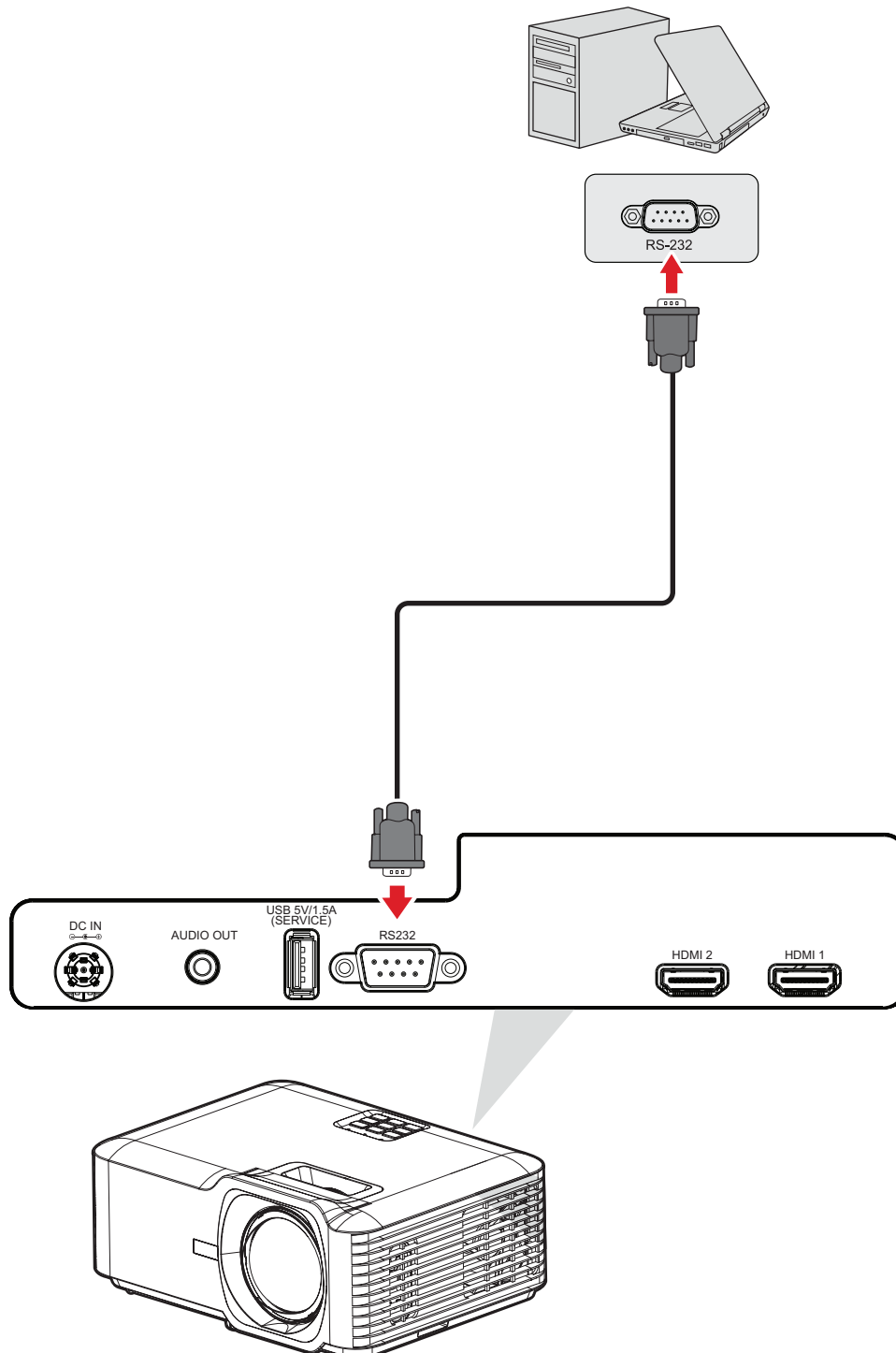

Projektor verwenden

Projektor starten

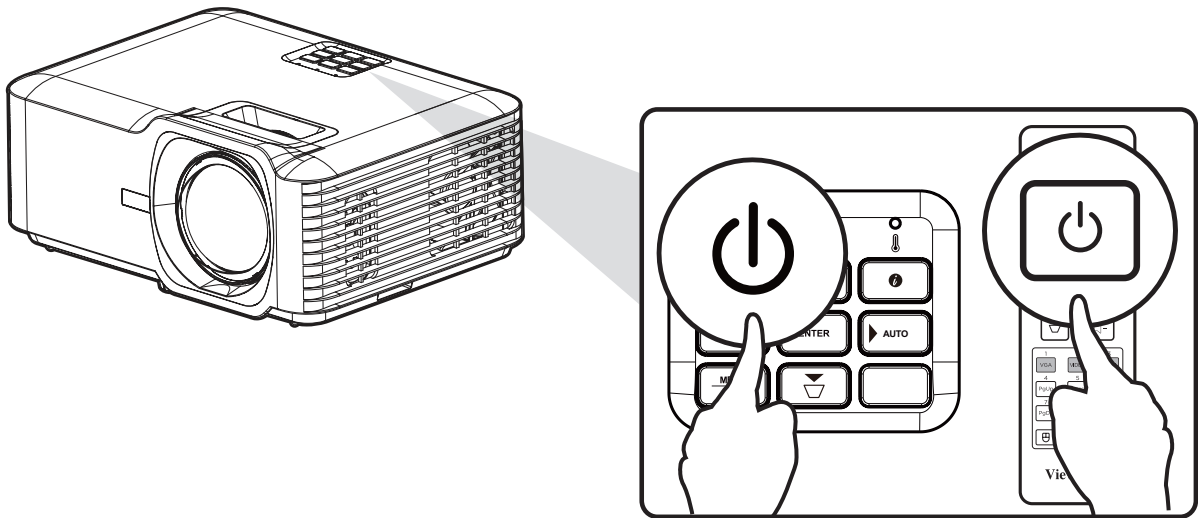

1. Stellen Sie sicher, dass das Netzkabel des Projektors richtig an eine Steckdose angeschlossen ist.
2. Drücken Sie zum Einschalten des Projektors die **Ein-/Austaste** am Projektor oder an der Fernbedienung.

REMARQUE :

- Die Betriebsanzeigeleuchte blinkt während des Startvorgangs blau.
- Wenn der Projektor zum ersten Mal eingeschaltet wird, werden Sie aufgefordert, die bevorzugte Sprache und Projektionsausrichtung zu wählen.

Eingangsquelle wählen

Sie können mehrere Geräte gleichzeitig an Ihren Projektor anschließen. Allerdings kann jeweils nur eine Eingangsquelle als Vollbild angezeigt werden.

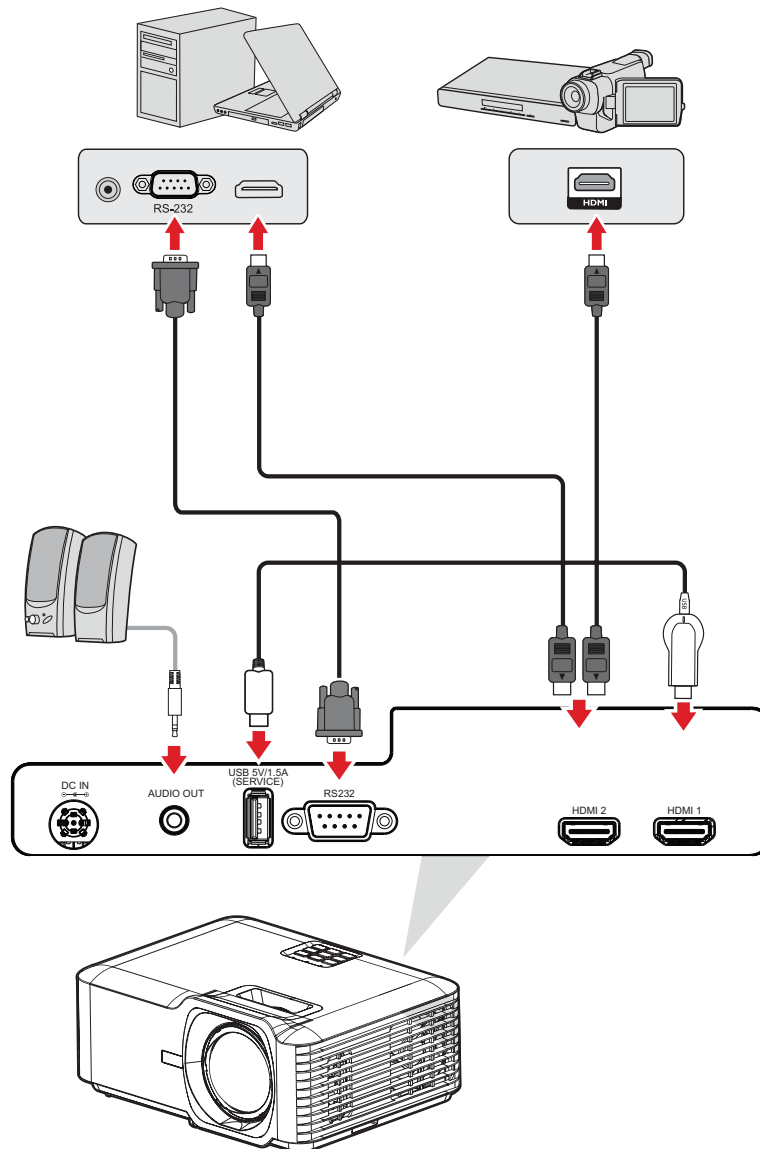

Wenn **Auto Source (Auto-Quelle)** auf On (Ein) gesetzt ist, sucht der Projektor automatisch nach Eingangsquellen. Falls mehrere Quellen angeschlossen sind, wählen Sie mit der Taste **Source (Quelle)** am Projektor oder an der Fernbedienung die gewünschte Quelle.

REMARQUE : Stellen Sie sicher, dass die verbundenen Quellen ebenfalls eingeschaltet sind.

Projiziertes Bild anpassen

Höhe und Projektionswinkel des Projektors anpassen

Der Projektor verfügt über drei (3) höhenverstellbare FüÙe. Durch Anpassung der FüÙe ändern sich Höhe und vertikaler Projektionswinkel des Projektors.

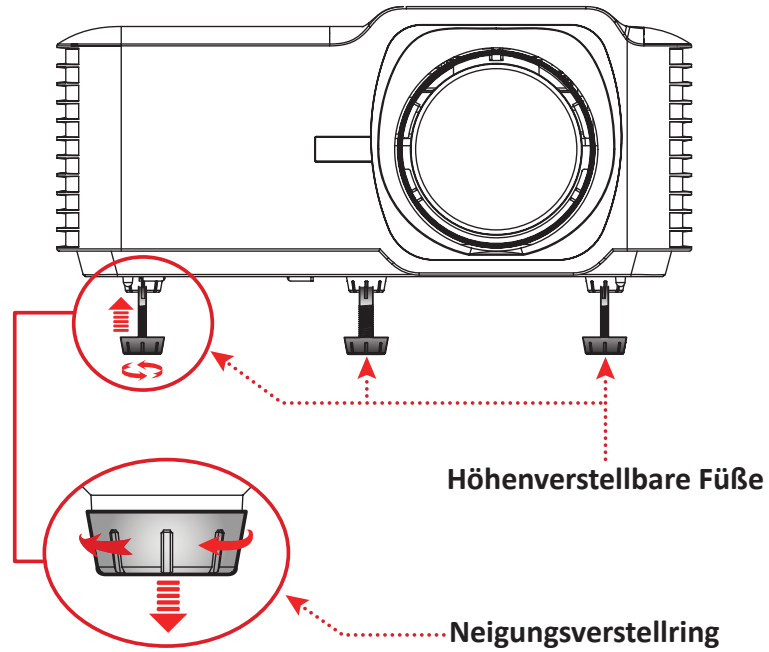

Fokus und Trapezverzerrung anpassen

Sie können Klarheit und Position des Bildes verbessern und anpassen, indem Sie **Fokusschalter** oder **Trapezkorrektur-Tasten** einstellen.

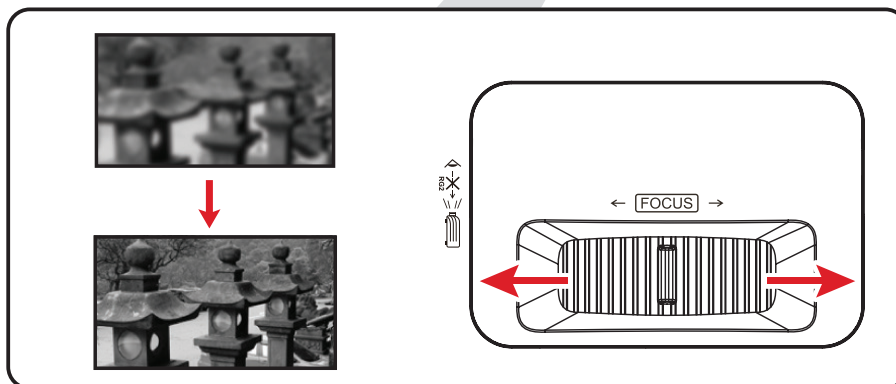
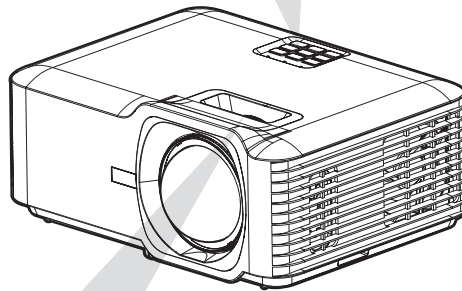
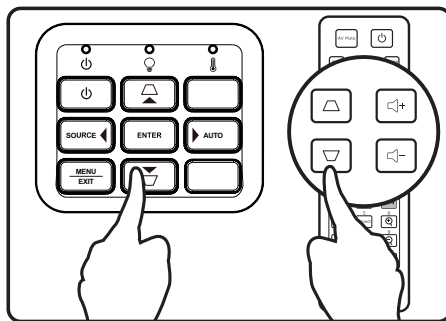

Projektor abschalten





1. Drücken Sie die **Ein-/Austaste** am Projektor oder an der Fernbedienung und eine Abschaltmeldung wird angezeigt.
2. Drücken Sie zum Bestätigen und Abschalten des Projektors erneut die **Ein-/Austaste**.
3. Die Betriebsanzeigeleuchte leuchtet rot und das Gerät ruft den Bereitschaftsmodus auf.

Projektor bedienen

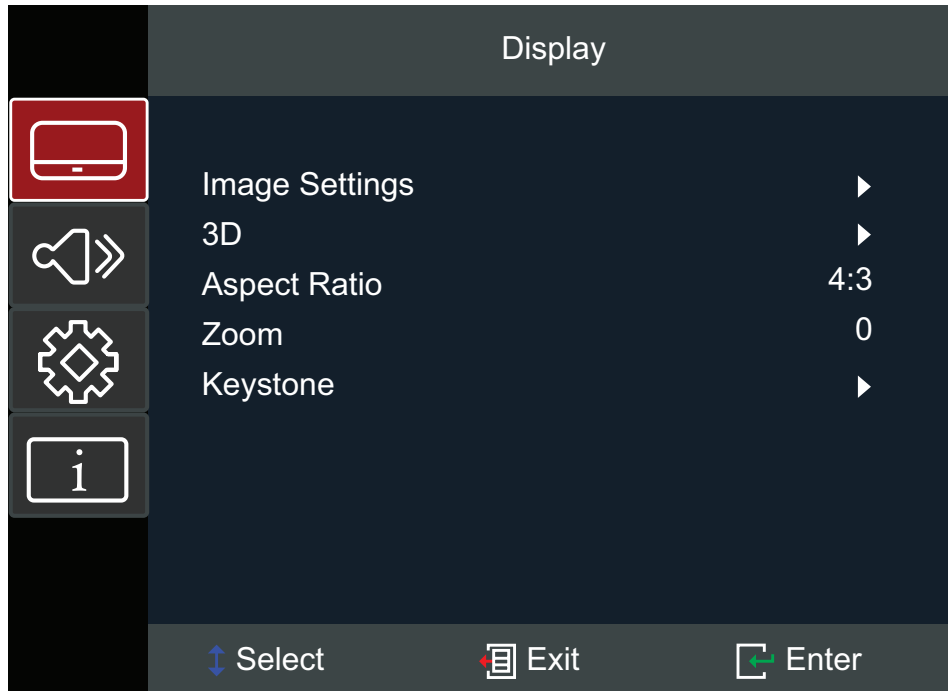
OSD-Menü

Der Projektor hat mehrsprachige OSD-Menüs, mit denen Sie Bildanpassungen vornehmen und eine Vielzahl von Einstellungen ändern können.



Menü		Beschreibung
Display (Anzeige)		Zur Anpassung von 3D, Seitenverhältnis, Zoom und Trapezkorrektur.
Audio		Zur Anpassung von Lautstärke und zur Stummschaltung.
Setup (Einrichtung)		Zur Anpassung von Projektion, Betrieb, Sicherheit, Sprache, Eingangsquelle usw.
Information (Informationen)		Zur Anzeige von Projektorinformationen.

Menünavigation

Der Projektor hat mehrsprachige OSD-Menü, mit denen Bildanzeige und Einstellungen angepasst werden können.

1. Öffnen Sie das OSD-Menü, indem Sie die Taste **Menu/Exit (Menü/Verlassen)** am Projektor oder an der Fernbedienung drücken.
2. Bei angezeigtem OSD können Sie mit den **Navigationstasten (▲▼◀▶)** ein Element im Hauptmenü auswählen. Während Sie - eine Auswahl auf einer bestimmten Seite vornehmen, können Sie mit der Enter-Taste am Projektor oder an der Fernbedienung ein Untermenü aufrufen.
3. Wählen Sie mit den **Navigationstasten (▲▼◀▶)** das gewünschte Element im Untermenü, drücken Sie dann zur Anzeige weiterer Einstellungen **Enter**. Passen Sie die Einstellungen mit den **Navigationstasten (▲▼◀▶)** an.
4. Wählen Sie das nächste Element, das Sie anpassen möchten, im Untermenü und passen Sie es wie oben beschrieben an.
5. Drücken Sie zum Bestätigen **Enter**; dadurch kehren Sie zum Hauptmenü zurück.
6. Drücken Sie zum Beenden erneut die **Menu/Exit (Menü/Verlassen)**-Taste. Das OSD-Menü schließt sich und der Projektor speichert die neuen Einstellungen automatisch.

Bildschirmmenübaum

Hauptmenü	Untermenü	Menüoption				
Display (Anzeige)	Image Settings (Bildeinstellungen)	Anzeigemodus	Presentation (Präsentation)			
			Bright (Hell)			
			Cinema (Kino)			
			Gaming			
			User (Nutzer)			
			3D			
		Brightness (Helligkeit)	(-/+, -50~50)			
		Contrast (Kontrast)	(-/+, -50~50)			
		Sharpness (Bildschärfe)	(-/+, 1~15)			
		Color (Farbe)	(-/+, -50~50)			
		Tint (Farbton)	(-/+, -50~50)			
		Gamma	Film			
			Video			
			Graphics (Grafiken)			
			Standard (2.2)			
		Color Settings (Farbeinstellungen)	BrilliantColor™	(-/+, 1 – 10)		
			Color Temperature (Farbtemperatur)	Warm		
				Standard		
				Cold (Kalt)		
			Color Matching (Farbabstimmung)	Color (Farbe)		Red (Rot)
						Green (Grün)
						Blue (Blau)
						Cyan
						Yellow (Gelb)
						Magenta
						White (Weiß)
				Hue / R (Farbton / R)(*)		(-/+, -50~50)
Saturation / G (Sättigung / G)(*)	(-/+, -50~50)					
Gain / B (Zunahme / B)(*)	(-/+, -50~50)					
Reset (Rücksetzen)						
Exit (Beenden)						

Hauptmenü	Untermenü	Menüoption			
Display (Anzeige)	Image Settings (Bildeinstellungen)	Color Settings (Farbeeinstellungen)	Color Space (Farbraum)	Auto	
				RGB (0 bis 255)	
				RGB (16 bis 235)	
				YUV	
		Brightness Mode (Helligkeitsmodus)	Dynamic Black (Dynamisches Schwarz)	Eco. (Öko.)	
				Power 100%~50% (Leistung 100 bis 50 %)	
				Reset (Rücksetzen)	
	3D	3D Mode (3D-Modus)	Off (Aus)		
			On (Betrieb)		
		3D Format (3D-Format)	Auto		
			SBS		
			Top and Bottom (Top/Bottom)		
			Frame Sequential		
		3D Sync Invert (3D-Synchr. Umkehren)	Off (Aus)		
	On (Betrieb)				
	Aspect Ratio (Seitenverhältnis)	4:3			
		16:9			
		Full (Vollständig)			
		L.Box			
		Auto			
	Zoom	(-/+, -5~25)			
	Keystone (Trapezkorrektur)	Four Corners (Vier Ecken)	Top-Left (Oben links)		
			Top-Right (Oben rechts)		
Bottom-Left (Unten links)					
Bottom-Right (Unten rechts)					
H Keystone (H Trapezkorrektur)		(-/+, -15~15)			
V Keystone (V Trapezkorrektur)		(-/+, -15~15)			
Reset (Rücksetzen)					
Audio	Mute (Stumm)	Off (Aus)			
		On (Betrieb)			
	Volume (Lautstärke)	(-/+, 0~10)			

Hauptmenü	Untermenü	Menüoption			
Setup	Projection (Projektion)	Desk Front (Tisch vorne)			
		Desk Rear (Tisch hinten)			
		Ceiling Front (Decke vorne)			
		Ceiling Rear (Decke hinten)			
	Power Settings (Betriebseinstellungen)	Direct Power On (Direkte Einschaltung)	Off (Aus)		
			On (Betrieb)		
		Signal Power On (Einschaltung bei Signal)	Off (Aus)		
	On (Betrieb)				
	Auto Power Off (min) (Auto. Abschaltung (min))	(-/+ , 0 – 180) Minutes (Minuten)			
	Security (Sicherheit)	Security (Sicherheit)	Off (Aus)		
			On (Betrieb)		
		Security Timer (Sicherheitstimer)	Month (Monat)	(-/+ , 0~12)	
			Day (Tag)	(-/+ , 0~30)	
			Hour (Stunde)	(-/+ , 0~24)	
			Exit (Beenden)		
Change Password (Kennwort ändern)					

Hauptmenü	Untermenü	Menüoption	
Setup	HDMI CEC	HDMI CEC	Off (Aus)
			On (Betrieb)
	Test Pattern (Testbild)	Test Pattern (Testbild)	Off (Aus)
			Green Grid (Grünes Raster)
			Magenta Grid (Magenta-Raster)
			White Grid (Weißes Raster)
			White (Weiß)
			Test Card (Testkarte)
	Options (Optionen)	Language (Sprache)	English
			Deutsch
			Français
			Italiano
			Español
			Português
			Polski
			Nederlands
			Svenska
			Norsk
			Suomi
			ελληνικά
			繁體中文
			簡體中文
			日本語
			한국어
			Русский
			Čeština
			اىبرع
ไทย			
Türkçe			
Tiếng Việt			
Bahasa Indonesia			

Hauptmenü	Untermenü	Menüoption		
Setup	Options (Optionen)	Auto Source (Auto-Quelle)	Off (Aus)	
			On (Betrieb)	
		High Altitude (Große Höhe)	Off (Aus)	
			On (Betrieb)	
		Keypad Lock (Tastensperre)	Off (Aus)	
		On (Betrieb)		
	Logo	Default (Standard)		
		User (Nutzer)		
	Reset (Rücksetzen)	Reset to Default (Auf Standard rücksetzen)		
Information (Informationen)	Serial Number (Seriennummer)			
	Source (Quelle)			
	Resolution (Auflösung)			
	Refresh Rate (Bildfrequenz)			
	Display Mode (Anzeigemodus)			
	Light Source Hours (Lichtquellenstunden)			
	Brightness Mode (Helligkeitsmodus)			
	Firmware Version (Firmware- Version)	System		
	MCU			

Menübedienung

Display Menu (Anzeige-Menü)

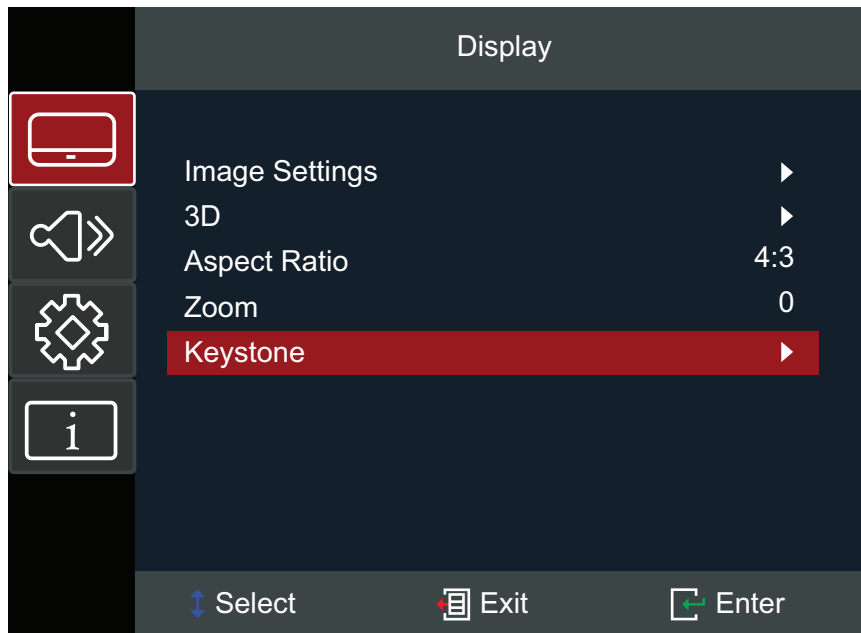

Menü	Beschreibung														
Image Settings (Bildeinstellungen)	<u>Display Mode (Anzeigemodus)</u> Es gibt mehrere vordefinierte Anzeigemodi, aus denen Sie entsprechend Ihren Anzeigevorlieben wählen können.														
	<table border="1" style="width: 100%; border-collapse: collapse;"> <thead> <tr> <th style="background-color: #c00000; color: white;">Modus</th> <th style="background-color: #c00000; color: white;">Beschreibung</th> </tr> </thead> <tbody> <tr> <td style="text-align: center;">Presentation (Präsentation)</td> <td>Für die meisten Präsentationanforderungen für Geschäfts- und Bildungsumgebungen geeignet.</td> </tr> <tr> <td style="text-align: center;">Bright (Hell)</td> <td>Geeignet für helle, gut beleuchtete Umgebungen.</td> </tr> <tr> <td style="text-align: center;">Cinema (Kino)</td> <td>Bietet die beste Balance von Details und Farben beim Ansehen von Filmen.</td> </tr> <tr> <td style="text-align: center;">Gaming</td> <td>Optimiert Ihren Projektor für maximalen Kontrast und lebendige Farben, damit Sie beim Spielen auch Details im Schatten sehen können.</td> </tr> <tr> <td style="text-align: center;">User (Nutzer)</td> <td>Angepasste Nutzereinstellungen.</td> </tr> <tr> <td style="text-align: center;">3D</td> <td>Optimiert für 3D-Inhalte. HINWEIS: 3D-Brille erforderlich.</td> </tr> </tbody> </table>	Modus	Beschreibung	Presentation (Präsentation)	Für die meisten Präsentationanforderungen für Geschäfts- und Bildungsumgebungen geeignet.	Bright (Hell)	Geeignet für helle, gut beleuchtete Umgebungen.	Cinema (Kino)	Bietet die beste Balance von Details und Farben beim Ansehen von Filmen.	Gaming	Optimiert Ihren Projektor für maximalen Kontrast und lebendige Farben, damit Sie beim Spielen auch Details im Schatten sehen können.	User (Nutzer)	Angepasste Nutzereinstellungen.	3D	Optimiert für 3D-Inhalte. HINWEIS: 3D-Brille erforderlich.
	Modus	Beschreibung													
	Presentation (Präsentation)	Für die meisten Präsentationanforderungen für Geschäfts- und Bildungsumgebungen geeignet.													
	Bright (Hell)	Geeignet für helle, gut beleuchtete Umgebungen.													
	Cinema (Kino)	Bietet die beste Balance von Details und Farben beim Ansehen von Filmen.													
	Gaming	Optimiert Ihren Projektor für maximalen Kontrast und lebendige Farben, damit Sie beim Spielen auch Details im Schatten sehen können.													
User (Nutzer)	Angepasste Nutzereinstellungen.														
3D	Optimiert für 3D-Inhalte. HINWEIS: 3D-Brille erforderlich.														

Menü	Beschreibung
<p style="text-align: center;">Image Settings (Bildeinstellungen)</p>	<p><u>Brightness (Helligkeit)</u> Je höher der Wert, desto heller das Bild. Geringere Werte führen zu einem dunkleren Bild.</p> <p><u>Contrast (Kontrast)</u> Stellen Sie hiermit den Weißpegel ein, nachdem Sie zuvor die Brightness (Helligkeit) entsprechend Ihrem ausgewählten Eingang und Ihrer Anzeigeumgebung angepasst haben.</p> <p><u>Sharpness (Bilddschärfe)</u> Ein hoher Wert führt zu einem schärferen Bild; ein geringerer Wert macht das Bild weicher.</p> <p><u>Color (Farbe)</u> Hier können Sie ein Bild von schwarzweiß bis vollfarbig einstellen.</p> <p><u>Tint (Farbton)</u> Je höher der Wert, desto grünlicher das Bild. Je geringer der Wert, desto stärker tendiert der Bildfarbton Richtung Rot.</p> <p><u>Gamma</u> Spiegelt die Beziehung zwischen Eingangsquelle und Bildhelligkeit wider.</p>

Menü	Beschreibung										
Image Settings (Bildeinstellungen)	<u>Color Settings (Farbeinstellungen)</u>										
	<table border="1" style="width: 100%; border-collapse: collapse;"> <thead> <tr> <th style="background-color: #c00000; color: white;">Einstellungen</th> <th style="background-color: #c00000; color: white;">Beschreibung</th> </tr> </thead> <tbody> <tr> <td style="text-align: center;">BrilliantColor™</td> <td>Ein Farbverarbeitungsalgorithmus und Verbesserungen der Systemstufe zur Erzielung einer besseren Helligkeit bei gleichzeitig naturgetreuen und lebhafteren Farben im Bild.</td> </tr> <tr> <td style="text-align: center;">Color Temperature (Farbtemperatur)</td> <td>Wählen Sie zwischen Warm, Standard und Cold (Kalt).</td> </tr> <tr> <td style="text-align: center;">Color Matching (Farbabstimmung)</td> <td>Nur in permanenten Installationen mit gesteuerter Beleuchtung, wie Konferenzräumen, Vorlesungssälen und Heimkinos sollte Color Matching (Farbabstimmung) in Betracht gezogen werden. Color Matching (Farbabstimmung) bietet im Bedarfsfall eine Feinabstimmung der Farbe für eine exaktere Farbwiedergabe. Falls Sie eine Test-Disc mit verschiedenen Farbtestmustern erworben haben, die zum Testen der Farbpräsentation an Monitoren, Fernsehern, Projektoren usw. genutzt werden kann, können Sie jedes beliebige Bild von der Disc an der Leinwand projizieren und zur Anpassung das Menü Color Matching (Farbabstimmung) aufrufen.</td> </tr> <tr> <td style="text-align: center;">Color Space (Farbraum)</td> <td>Wählen Sie zwischen Auto, RGB (0 bis 255), RGB (16 bis 235) und YUV-Farbraum.</td> </tr> </tbody> </table>	Einstellungen	Beschreibung	BrilliantColor™	Ein Farbverarbeitungsalgorithmus und Verbesserungen der Systemstufe zur Erzielung einer besseren Helligkeit bei gleichzeitig naturgetreuen und lebhafteren Farben im Bild.	Color Temperature (Farbtemperatur)	Wählen Sie zwischen Warm, Standard und Cold (Kalt).	Color Matching (Farbabstimmung)	Nur in permanenten Installationen mit gesteuerter Beleuchtung, wie Konferenzräumen, Vorlesungssälen und Heimkinos sollte Color Matching (Farbabstimmung) in Betracht gezogen werden. Color Matching (Farbabstimmung) bietet im Bedarfsfall eine Feinabstimmung der Farbe für eine exaktere Farbwiedergabe. Falls Sie eine Test-Disc mit verschiedenen Farbtestmustern erworben haben, die zum Testen der Farbpräsentation an Monitoren, Fernsehern, Projektoren usw. genutzt werden kann, können Sie jedes beliebige Bild von der Disc an der Leinwand projizieren und zur Anpassung das Menü Color Matching (Farbabstimmung) aufrufen.	Color Space (Farbraum)	Wählen Sie zwischen Auto, RGB (0 bis 255), RGB (16 bis 235) und YUV-Farbraum.
	Einstellungen	Beschreibung									
	BrilliantColor™	Ein Farbverarbeitungsalgorithmus und Verbesserungen der Systemstufe zur Erzielung einer besseren Helligkeit bei gleichzeitig naturgetreuen und lebhafteren Farben im Bild.									
	Color Temperature (Farbtemperatur)	Wählen Sie zwischen Warm, Standard und Cold (Kalt).									
	Color Matching (Farbabstimmung)	Nur in permanenten Installationen mit gesteuerter Beleuchtung, wie Konferenzräumen, Vorlesungssälen und Heimkinos sollte Color Matching (Farbabstimmung) in Betracht gezogen werden. Color Matching (Farbabstimmung) bietet im Bedarfsfall eine Feinabstimmung der Farbe für eine exaktere Farbwiedergabe. Falls Sie eine Test-Disc mit verschiedenen Farbtestmustern erworben haben, die zum Testen der Farbpräsentation an Monitoren, Fernsehern, Projektoren usw. genutzt werden kann, können Sie jedes beliebige Bild von der Disc an der Leinwand projizieren und zur Anpassung das Menü Color Matching (Farbabstimmung) aufrufen.									
	Color Space (Farbraum)	Wählen Sie zwischen Auto, RGB (0 bis 255), RGB (16 bis 235) und YUV-Farbraum.									
	<u>Brightness Mode (Helligkeitsmodus)</u>										
	<table border="1" style="width: 100%; border-collapse: collapse;"> <thead> <tr> <th style="background-color: #c00000; color: white;">Modus</th> <th style="background-color: #c00000; color: white;">Beschreibung</th> </tr> </thead> <tbody> <tr> <td style="text-align: center;">Dynamic Black (Dynamisches Schwarz)</td> <td>Zur automatischen Anpassung der Bildhelligkeit für eine optimale Kontrastleistung.</td> </tr> <tr> <td style="text-align: center;">Öko.</td> <td>Verringert die Lichtausgabe für einen geringeren Stromverbrauch.</td> </tr> <tr> <td style="text-align: center;">Ein/Aus</td> <td>Wählen Sie die prozentuale Leistung (50 bis 100 %) für den Helligkeitsmodus.</td> </tr> </tbody> </table>	Modus	Beschreibung	Dynamic Black (Dynamisches Schwarz)	Zur automatischen Anpassung der Bildhelligkeit für eine optimale Kontrastleistung.	Öko.	Verringert die Lichtausgabe für einen geringeren Stromverbrauch.	Ein/Aus	Wählen Sie die prozentuale Leistung (50 bis 100 %) für den Helligkeitsmodus.		
	Modus	Beschreibung									
Dynamic Black (Dynamisches Schwarz)	Zur automatischen Anpassung der Bildhelligkeit für eine optimale Kontrastleistung.										
Öko.	Verringert die Lichtausgabe für einen geringeren Stromverbrauch.										
Ein/Aus	Wählen Sie die prozentuale Leistung (50 bis 100 %) für den Helligkeitsmodus.										
<u>Reset (Rücksetzen)</u>											
<p>Zur Rücksetzung der Anzeigemodus-Einstellungen (Brightness (Helligkeit), Contrast (Kontrast), Sharpness (Schärfe), Color (Farbe), Tint (Farbton), Gamma, Brilliant Color, Color Temperature (Farbtemperatur), Color Matching (Farbabstimmung), Color Space (Farbraum), Brightness Mode (Helligkeitsmodus)) auf die Standardwerte.</p>											

Menü	Beschreibung										
3D	<p><u>3D Mode (3D-Modus)</u> Zum De- oder Aktivieren der 3D-Funktion.</p> <p><u>3D Format (3D-Format)</u> Wählen Sie das Format des 3D-Inhalts. HINWEIS: Eine Blu-ray-3D-Quelle wird automatisch erkannt, und Optionen können nicht ausgewählt werden.</p> <table border="1" style="width: 100%; border-collapse: collapse;"> <thead> <tr> <th style="background-color: #c00000; color: white;">Option</th> <th style="background-color: #c00000; color: white;">Beschreibung</th> </tr> </thead> <tbody> <tr> <td style="text-align: center;">Auto</td> <td>Wenn ein 3D-Identifikationssignal erkannt wird, wird automatisch das 3D-Format ausgewählt.</td> </tr> <tr> <td style="text-align: center;">SBS</td> <td>Zeigt das Side-by-Side-Format.</td> </tr> <tr> <td style="text-align: center;">Top and Bottom (Top/Bottom)</td> <td>Zeigt das Top/Bottom-Format.</td> </tr> <tr> <td style="text-align: center;">Frame Sequential</td> <td>Zeigt das Frame-Sequential-Format.</td> </tr> </tbody> </table> <p><u>3D Sync Invert (3D-Synchr. Umkehren)</u> Zum De- oder Aktivieren der Funktion 3D Sync Invert (3D-Synchr. Umkehren).</p>	Option	Beschreibung	Auto	Wenn ein 3D-Identifikationssignal erkannt wird, wird automatisch das 3D-Format ausgewählt.	SBS	Zeigt das Side-by-Side-Format.	Top and Bottom (Top/Bottom)	Zeigt das Top/Bottom-Format.	Frame Sequential	Zeigt das Frame-Sequential-Format.
Option	Beschreibung										
Auto	Wenn ein 3D-Identifikationssignal erkannt wird, wird automatisch das 3D-Format ausgewählt.										
SBS	Zeigt das Side-by-Side-Format.										
Top and Bottom (Top/Bottom)	Zeigt das Top/Bottom-Format.										
Frame Sequential	Zeigt das Frame-Sequential-Format.										

REMARQUE : Dieser Projektor ist ein 3D-fähiger Projektor mit einer DLP-Link-3D-Lösung. Achten Sie darauf, dass Ihre 3D-Brille für DLP-Link 3D geeignet ist. Dieser Projektor unterstützt Frame-Sequential- (Seitenumkehr) 3D über die Anschlüsse **HDMI 1/HDMI 2**. Für optimale Leistung wird die Auflösung 1920 x 1080 empfohlen. Bitte beachten Sie, dass die Auflösung 4K (3840 x 2160) im 3D-Modus nicht unterstützt wird.

Menü	Beschreibung	
Aspect Ratio (Seitenverhältnis)	Wählen Sie das Seitenverhältnis des projizierten Bildes.	
	Seitenverhältnis	Beschreibung
	4:3	Skaliert das Bild so, dass es in der Mitte der Projektionsfläche im Seitenverhältnis 4:3 dargestellt wird. Diese Option eignet sich in erster Linie für 4:3-Bilder bspw. von Computern, Fernsehgeräten mit Standardauflösung sowie für DVD-Filme im Format 4:3, da solche Signale ohne Änderungen des Seitenverhältnisses dargestellt werden.
	16:9	Skaliert das Bild so, dass es in der Mitte der Projektionsfläche im Seitenverhältnis 16:9 dargestellt wird. Dies ist optimal geeignet für Bilder, die sich bereits in einem 16:9-Bildformat befinden, wie High-Definition-Fernsehen.
	L.Box	Bei Nicht-16:9-Letterbox-Quellen und zur Anzeige eines Seitenverhältnisses von 2,35:1 in voller Aufladung.
	Full (Vollständig)	Vergrößert das Bild zum vollständigen Ausfüllen des Bildschirms.
Auto	Skaliert ein Bild proportional auf die native Horizontalauflösung des Projektors. Diese Einstellung eignet sich für Signale, die weder im 4:3- noch im 16:9-Seitenverhältnis vorliegen, und sorgt für eine maximale Ausnutzung der Projektionsfläche, ohne das Seitenverhältnis zu verändern.	
Zoom	Verkleinert oder vergrößert das projizierte Bild.	
Keystone (Trapezkorrektur)	Option	Beschreibung
	Four Corners (Vier Ecken)	Passen Sie jede Ecke an, damit ein quadratisches Bild entsteht, wenn die Projektionsfläche nicht eben ist. HINWEIS: Während der Anpassung werden die Menü Four Corners (Vier Ecken) und Aspect Ratio (Seitenverhältnis) und Zoom deaktiviert. Setzen Sie die Trapezkorrektur-Einstellungen auf den Standard zurück, um sie wieder zu aktivieren.
	H Keystone (H Trapezkorrektur)	Passen Sie horizontale Bildverzerrungen an.
	V Keystone (V Trapezkorrektur)	Passen Sie vertikale Bildverzerrungen an.
	Reset (Rücksetzen)	Zum Rücksetzen der Trapezkorrektur-Einstellungen auf die Standardwerte.

Audio Menu (Audiomenü)

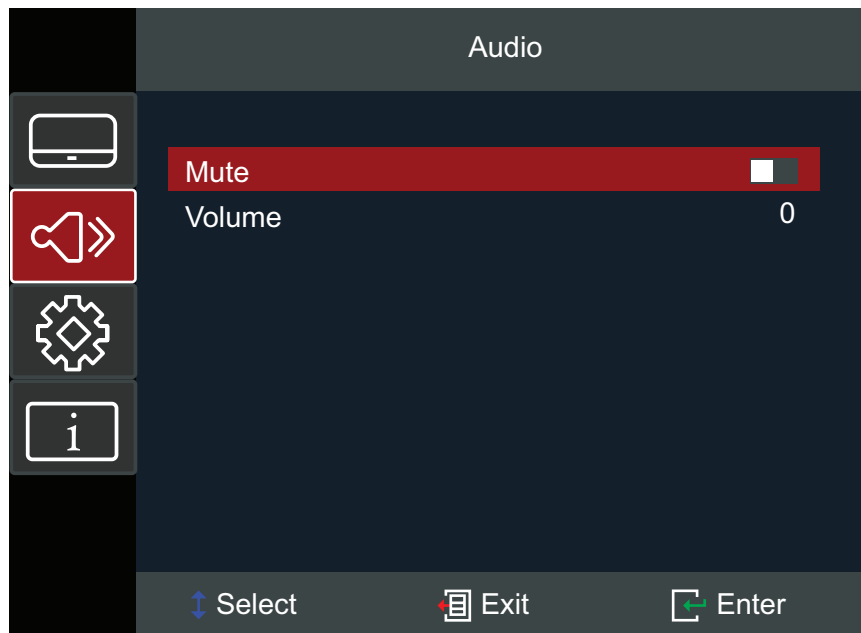

Menü	Beschreibung
Mute (Stumm)	Zum vorübergehenden Stummschalten des Tons.
Volume (Lautstärke)	Stellen Sie die Lautstärke ein.

Setup Menu (Einstellungen-Menü)

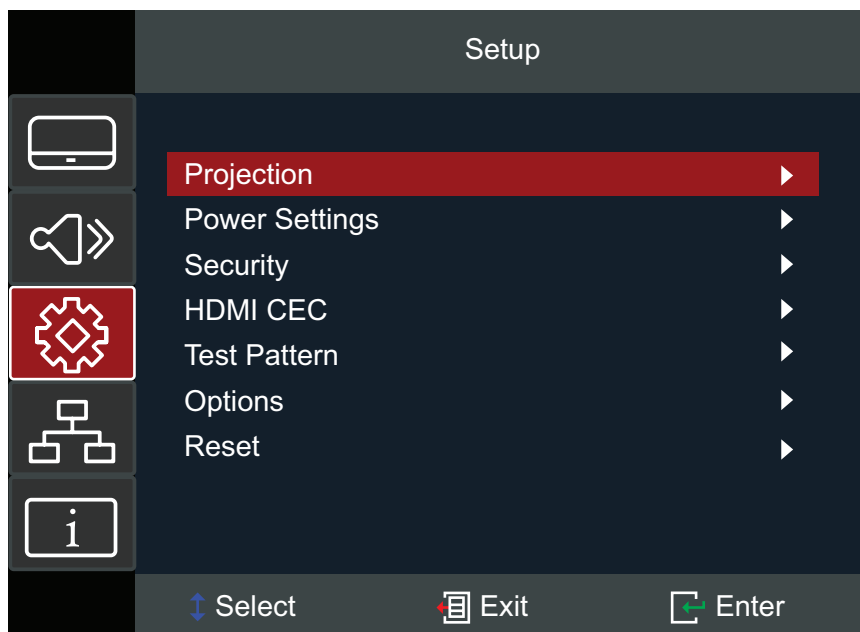

Menü	Beschreibung
Projection (Projektion)	Wählen Sie die bevorzugte Projektionsposition. Desk Front (Tisch vorne), Desk Rear (Tisch hinten), Ceiling Front (Decke vorne) oder Ceiling Rear (Decke hinten).
Power Settings (Betriebseinstellungen)	<p><u>Direct Power On (Direkte Einschaltung)</u> Der Projektor wird bei Erkennung einer Gleichspannungsversorgung eingeschaltet, ohne dass Sie die Ein-/Austaste am Projektor oder an der Fernbedienung drücken müssen.</p> <p><u>Signal Power On (Einschaltung bei Signal)</u> Der Projektor wird bei Erkennung eines Signals automatisch eingeschaltet, ohne dass Sie die Ein-/Austaste am Projektor oder an der Fernbedienung drücken müssen. HINWEIS: Der Projektor schaltet sich über HDMI nicht automatisch ein, wenn bereits ein HDMI-Kabel angeschlossen ist.</p> <p><u>Auto Power Off (min) (Auto. Abschaltung (min))</u> Ein Countdown-Timer startet, wenn kein Signal an den Projektor gesendet wird. Der Projektor schaltet sich nach Ablauf des Countdowns (in Minuten) automatisch aus.</p>

Menü	Beschreibung
Security (Sicherheit)	<p><u>Security (Sicherheit)</u> De-/aktivieren Sie eine Kennworteingabeaufforderung vor Verwendung des Projektors.</p> <p>HINWEIS: Das Standardkennwort lautet: 1234</p> <p><u>Security Timer (Sicherheitstimer)</u> Legen Sie fest, wie lange der Projektor genutzt werden kann. Sobald diese Zeit verstrichen ist, werden Sie zur erneuten Eingabe Ihres Kennwortes aufgefordert.</p> <p><u>Change Password (Kennwort ändern)</u> Zur Festlegung oder Änderung des Kennwortes.</p> <p>HINWEIS: Bitte befolgen Sie die OSD-Meldung und geben Sie zunächst das aktuelle und dann ein neues Kennwort (Sicherheitscode) ein. Bestätigen Sie das neue Kennwort durch erneute Eingabe des neuen Kennwortes.</p>
HDMI CEC	<p>Wenn Sie über HDMI-Kabel HDMI-CEC-kompatible Geräte mit dem Projektor verbinden, können Sie diese über die HDMI-CEC-Steuerungsfunktion im OSD des Projektors in denselben Betriebszustand versetzen. Dies ermöglicht die Ein- oder Abschaltung eines oder mehrerer Geräte in einer Gruppe über HDMI CEC in einer typischen Konfiguration.</p> <p>HINWEIS:</p> <ul style="list-style-type: none"> • Damit die CEC-Funktion richtig funktioniert, stellen Sie sicher, dass das Gerät über ein HDMI-Kabel richtig mit dem HDMI-Eingang des Projektors verbunden und seine CEC-Funktion eingeschaltet ist. • Wenn beide Anschlüsse, HDMI 1 und HDMI 2, belegt sind, kann die CEC-Funktion die richtige Quelle nicht erkennen. • Je nach verbundenem Gerät funktioniert die CEC-Funktion möglicherweise nicht.
Test Pattern (Testbild)	<p>Wählen Sie als Testmuster grünes Raster, Magenta-Raster, weißes Raster, Weiß, Testkarte oder deaktivieren Sie diese Funktion (Aus).</p>

Menü	Beschreibung						
<p>Options (Optionen)</p>	<p><u>Language (Sprache)</u> Zur Auswahl der Sprache des OSD-Menüs.</p> <p><u>Auto Source (Auto-Quelle)</u> Zur automatischen Suche nach einer verfügbaren Eingangsquelle.</p> <table border="1" data-bbox="568 365 1422 822"> <thead> <tr> <th data-bbox="568 365 826 414">Option</th> <th data-bbox="826 365 1422 414">Beschreibung</th> </tr> </thead> <tbody> <tr> <td data-bbox="568 414 826 539">Off (Aus)</td> <td data-bbox="826 414 1422 539">Suchen Sie nur nach der aktuellen Eingangswahl. Drücken Sie zur Anzeige der Quellenliste die Taste Source (Quelle).</td> </tr> <tr> <td data-bbox="568 539 826 822">On (Betrieb)</td> <td data-bbox="826 539 1422 822">Zur automatischen Suche nach einer verfügbaren Eingangsquelle. Drücken Sie die Source (Quelle)-Taste zur automatischen Erkennung der nächsten Quelle. HINWEIS: Die Scanreihenfolge ist: HDMI 1 > HDMI 2.</td> </tr> </tbody> </table> <p><u>High Altitude (Große Höhe)</u> Bei Aktivierung drehen sich die Lüfter für bessere Kühlung und mehr Leistung schneller. Dies empfiehlt sich in großen Höhen, in denen die Luft dünner ist.</p> <p><u>Keypad Lock (Tastensperre)</u> Zum Sperren aller Bedienfeldtasten mit Ausnahme der Ein-/Austaste. HINWEIS: Halten Sie zur Freigabe der Bedienfeldsperre die Enter-Taste am Projektor 5 Sekunden lang gedrückt. Sie können auch die Fernbedienung nutzen und Folgendes aufrufen: Setup > Options (Optionen) > Keypad Lock (Bedienfeldsperre) > Off (Aus).</p> <p><u>Logo</u> Legen Sie die Startseite fest. Wenn Änderungen vorgenommen werden, wirken Sie sich diese beim nächsten Einschalten des Projektors aus. HINWEIS: Verwenden Sie das „Splash Tool“ zum Ändern des Startbildes.</p>	Option	Beschreibung	Off (Aus)	Suchen Sie nur nach der aktuellen Eingangswahl. Drücken Sie zur Anzeige der Quellenliste die Taste Source (Quelle) .	On (Betrieb)	Zur automatischen Suche nach einer verfügbaren Eingangsquelle. Drücken Sie die Source (Quelle) -Taste zur automatischen Erkennung der nächsten Quelle. HINWEIS: Die Scanreihenfolge ist: HDMI 1 > HDMI 2.
Option	Beschreibung						
Off (Aus)	Suchen Sie nur nach der aktuellen Eingangswahl. Drücken Sie zur Anzeige der Quellenliste die Taste Source (Quelle) .						
On (Betrieb)	Zur automatischen Suche nach einer verfügbaren Eingangsquelle. Drücken Sie die Source (Quelle) -Taste zur automatischen Erkennung der nächsten Quelle. HINWEIS: Die Scanreihenfolge ist: HDMI 1 > HDMI 2.						
<p>Reset (Rücksetzen)</p>	<p>Zum Rücksetzen der Einstellungen auf die Standardwerte. HINWEIS: Bei der Rücksetzung bleiben die folgenden Einstellungen erhalten: Language (Sprache), Projection (Projektion), High Altitude (Große Höhe), Security Settings (Sicherheitseinstellungen), Zoom, Keystone Settings (Trapezkorrektureinstellungen).</p>						

Information Menu (Informationen-Menü)

Zur Anzeige von Informationen über Seriennummer, Quelle, Auflösung, Bildfrequenz, Anzeigemodus, Lichtquellenstunden, Helligkeitsmodus und Firmware-Version.

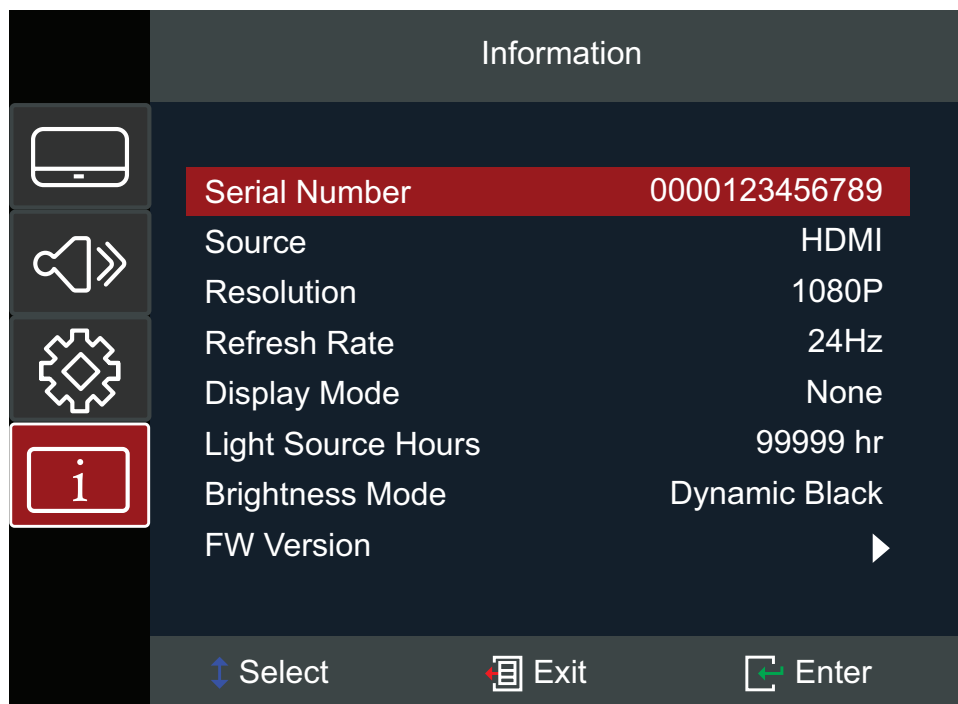

Anhang

Technische Daten

Element	Kategorie	Technische Daten	
		LS711W	LS711HD
Projektor	Typ	Laser	
	Anzeigegröße	35 bis 300 Zoll	
	Projektionsverhältnis	0,521 (100 Zoll bei 1,12 m)	0,496 (100 Zoll bei 1,10 m)
	Objektiv	F = 2,43 bis 2,78, f = 16,901 bis 21,6076 mm	
	Anzeigesystem	1-Chip-DMD	
Eingangssignal	HDMI (v. 1.4)	f _h : 15 bis 102 kHz, f _v : 23 bis 120 Hz, Pixelrate: 165MHz	
Auflösung	Nativ	1280 x 800	1920 x 1080
Ein/Aus	Eingangsspannung	100 – 240 V Gleichspannung, 50/60 Hz (automatischer Wechsel)	
Betriebsbedingungen	Temperatur	0 bis 40 °C	
	Feuchtigkeit	10 bis 80 % (nicht kondensierend)	
	Höhe	0 bis 760 m bei 0 bis 40 °C 760 bis 1.520 m bei 0 bis 35 °C 1.520 bis 3.660 m bei 0 bis 30 °C	
Lagerungsbedingungen	Temperatur	-20 – 60 °C	
	Feuchtigkeit	0 bis 90 % (nicht kondensierend)	
	Höhe	0 bis 12.100 m	
Abmessungen	Physisch (B x H x T)	286 x 216 x 129 mm (11,26 x 8,50 x 5,08 Zoll)	
Gewicht	Physisch	3,15 kg (6,94 lbs)	
Leistungsaufnahme	Betrieb ¹	210 W (typisch)	
	Aus	< 0,5 W (Bereitschaftsmodus)	

¹ Die Testbedingung erfüllt EEI-Standards.

Projektormäße

286 x 129 x 216 mm (B x H x T)

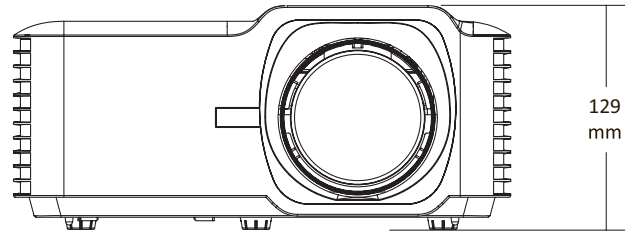
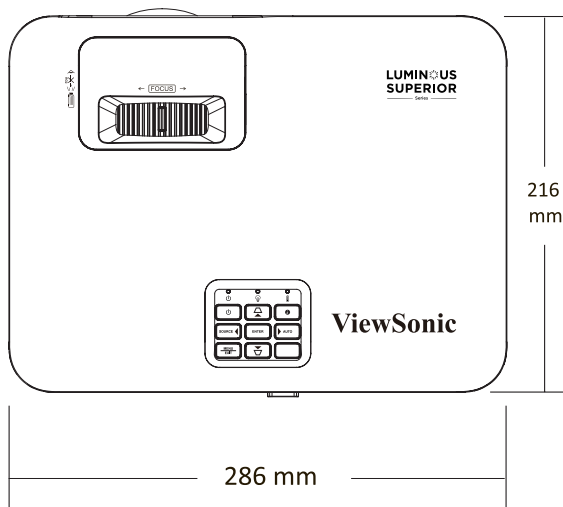

Timing-Tabelle

LS711W

HDMI-Video-Timing

Timing	Auflösung	Bildwiederholfrequenz (Hz)
SDTV	640 x 480	60
SDTV (480i)	720 x 480	60
SDTV (480p)	720 x 480	60
SDTV (576i)	720 x 576	50
SDTV (576p)	720 x 576	50
HDTV (720p)	1280 x 720	50 / 60
HDTV (1080i)	1920 x 1080	50 / 60
HDTV (1080p)	1920 x 1080	24 / 50 / 60

HDMI-PC-Timing

Timing	Auflösung	Bildwiederholfrequenz (Hz)
VGA	640 x 480	60 / 67 / 72 / 75
	720 x 400	70
SVGA	800 x 600	56 / 60 / 72 / 75
	832 x 624	75
XGA	1024 x 768	60 / 70 / 75
	1152 x 864	75
WXGA	1280 x 800	60
Quad-VGA	1280 x 960	60
SXGA	1280 x 1024	60 / 75
WXGA+	1440 x 900	60
WSXGA+	1680 x 1050	60
WUXGA	1920 x 1200-RB2	59,95
HD	1280 x 720	50 / 60 / 120
1080P	1920 x 1080	50 / 60
MAC 13"	640 x 480	60
MAC 19"	1024 x 768	75
MAC 21"	1152 x 870	75

Unterstütztes 3D-Timing

HDMI 3D		
Frame-Packing-Format		
Timing	Auflösung	Bildwiederholfrequenz (Hz)
1080p	1920 x 1080	24
720p	1280 x 720	50 / 60
Side-by-Side-Format		
Timing	Auflösung	Bildwiederholfrequenz (Hz)
1080i	1920 x 1080	50 / 60
Top-and-Bottom-Format		
Timing	Auflösung	Bildwiederholfrequenz (Hz)
1080p	1920 x 1080	24

LS711HD

HDMI-Video-Timing

Timing	Auflösung	Bildwiederholfrequenz (Hz)
SDTV	640 x 480	60
SDTV (480i)	720 x 480	60
SDTV (480p)	720 x 480	60
SDTV (576i)	720 x 576	50
SDTV (576p)	720 x 576	50
HDTV (720p)	1280 x 720	50 / 60
HDTV (1080i)	1920 x 1080	50 / 60
HDTV (1080p)	1920 x 1080	24 / 50 / 60

HDMI-PC-Timing

Timing	Auflösung	Bildwiederholfrequenz (Hz)
VGA	640 x 480	60 / 67 / 72 / 75
	720 x 400	70
SVGA	800 x 600	56 / 60 / 72 / 75
	832 x 624	75
XGA	1024 x 768	60 / 70 / 75
	1152 x 864	75
Quad-VGA	1280 x 960	60
SXGA	1280 x 1024	60 / 75
WXGA+	1440 x 900	60
WSXGA+	1680 x 1050	60
WUXGA	1920 x 1200-RB2	59,95
HD	1280 x 720	50 / 60 / 120
1080P	1920 x 1080	50 / 60
MAC 13"	640 x 480	60
MAC 19"	1024 x 768	75
MAC 21"	1152 x 870	75

Unterstütztes 3D-Timing

HDMI 3D		
Frame-Packing-Format		
Timing	Auflösung	Bildwiederholfrequenz (Hz)
1080p	1920 x 1080	24
720p	1280 x 720	50 / 60
Side-by-Side-Format		
Timing	Auflösung	Bildwiederholfrequenz (Hz)
1080i	1920 x 1080	50 / 60
Top-and-Bottom-Format		
Timing	Auflösung	Bildwiederholfrequenz (Hz)
1080p	1920 x 1080	24

Problemlösung

Dieser Abschnitt beschreibt einige allgemeine Probleme, die bei Verwendung des Projektors auftreten könnten.

Problem	Lösungsvorschläge
Der Projektor schaltet sich nicht ein	<ul style="list-style-type: none">• Achten Sie darauf, dass das Netzkabel am Projektor und der Steckdose angeschlossen ist.• Falls die Kühlung nicht abgeschlossen wurde, warten Sie bitte, bis der Vorgang beendet ist. Versuchen Sie dann noch einmal, den Projektor einzuschalten.• Falls die obige Abhilfemaßnahme nicht hilft, versuchen Sie es mit einer anderen Steckdose oder testen Sie die Steckdose durch Anschließen eines anderen elektrischen Gerätes.
Es wird kein Bild angezeigt	<ul style="list-style-type: none">• Stellen Sie sicher, dass das Kabel der Videoquelle richtig angeschlossen und die Videoquelle eingeschaltet ist.• Falls die Eingangsquelle nicht automatisch ausgewählt wird, wählen Sie die richtige Quelle mit „Source Input“ am Projektor oder an der Fernbedienung.
Das Bild ist unscharf	<ul style="list-style-type: none">• Durch Anpassung des Fokus über den Focus Ring (Fokusring) können Sie das Projektionsobjektiv richtig scharf stellen.• Stellen Sie sicher, dass Projektor und Leinwand richtig ausgerichtet sind. Passen Sie bei Bedarf die Höhe des Projektors sowie Projektionswinkel und -richtung an.
Das Bild ist umgekehrt	<ul style="list-style-type: none">• Öffnen Sie das OSD-Menü und navigieren Sie zu: Setup (Einrichtung) > Projection (Projektion) und passen Sie die Projektionsoption an.
Das Bild wird bei Projektion einer 16:9-DVD gestreckt	<ul style="list-style-type: none">• Wenn Sie eine anamorphe DVD oder 16:9-DVD abspielen, zeigt der Projektor das beste Bild in 16:9.• Wenn Sie einen 4:3-Format-DVD-Titel abspielen, ändern Sie das Format im Projektor-OSD-Menü in 4:3.• Stellen Sie das Anzeigeformat am DVD-Player auf 16:9 (Breitbild) ein.

Problem	Lösungsvorschläge
Die Fernbedienung funktioniert nicht	<ul style="list-style-type: none"> • Stellen Sie sicher, dass sich keine Hindernisse zwischen Fernbedienung und Projektor befindet. Der Abstand darf maximal 8 m betragen. • Die Batterien sind möglicherweise erschöpft. Prüfen und ersetzen Sie sie bei Bedarf.
Der Projektor reagiert auf keine Steuerung	<ul style="list-style-type: none"> • Schalten Sie den Projektor aus und trennen Sie das Netzkabel. Warten Sie mindestens 20 Sekunden, stellen Sie die Verbindung dann erneut her und versuchen Sie es erneut.

LED-Anzeigen

Wenn die Warnanzeigen (siehe unten) aufleuchten oder blinken, schaltet sich der Projektor automatisch ab. Trennen Sie das Netzkabel vom Projektor, warten Sie 30 Sekunden und versuchen Sie es erneut. Falls die Warnanzeigen aufleuchten oder blinken, kontaktieren Sie bitte das nächstgelegene Kundencenter.

Status und Beschreibung	Betriebsanzeige		Temperatur-Anzeigeleuchte	Lichtquellen-Anzeigeleuchte
	Rot	Blau	Rot	Rot
Bereitschaftszustand (Netzkabeleingang)	Leuchtet			
Einschalten (Aufwärmung)		Blinkt (0,5 s aus/ 0,5 s ein)		
Eingeschaltet und Lampenbetrieb		Leuchtet		
Abschalten (Kühlung)		Blinkt (0,5 s aus/0,5 s ein) Zurück zu rotem Leuchten, wenn sich der Kühllüfter abschaltet.		
Fehler (Lampenfehler)	Blinkt			Leuchtet
Fehler (Lüfterfehler)	Blinkt		Blinkt	
Fehler (Überhitzung)	Blinkt		Leuchtet	

Wartung

Allgemeine Vorsichtsmaßnahmen

- Stellen Sie sicher, dass der Projektor ausgeschaltet und das Netzkabel von der Steckdose getrennt ist.
- Entfernen Sie niemals Teile vom Projektor. Wenden Sie sich an ViewSonic® oder einen Händler, wenn ein Teil des Projektors ersetzt werden muss.
- Sprühen oder schütten Sie niemals direkt Flüssigkeiten auf das Gehäuse.
- Gehen Sie vorsichtig mit dem Projektor um, da Kratzer bei dunkleren Projektoren auffälliger sind als bei helleren.

Objektiv reinigen

- Entfernen Sie Staub mit Druckluft (aus der Dose).
- Falls das Objektiv immer noch verschmutzt ist, verwenden Sie ein Objektivreinigungstuch oder feuchten Sie ein weiches Tuch mit Objektivreiniger an und wischen Sie die Oberfläche ab.

ACHTUNG: Reiben Sie niemals mit scheuernden Materialien über das Objektiv.

Gehäuse reinigen

- Verwenden Sie zum Entfernen von Schmutz oder Staub ein weiches, fusselfreies, trockenes Tuch.
- Falls das Gehäuse immer noch nicht sauber ist, tragen Sie eine geringe Menge eines nicht scheuernden, sanften Reinigungsmittels ohne Ammoniak oder Alkohol auf ein sauberes, weiches, fusselfreies Tuch auf; wischen Sie dann die Oberfläche ab.

ACHTUNG: Benutzen Sie niemals Wachs, Alkohol, Benzin, Verdünnung oder andere chemische Lösungsmittel.

Projektor lagern

Wenn sie den Projektor längere Zeit aufbewahren möchten:

- Stellen Sie sicher, dass sich Temperatur und Feuchtigkeit des Lagerortes innerhalb des empfohlenen Bereichs befinden.
- Ziehen Sie den höhenverstellbaren Fuß vollständig ein.
- Nehmen Sie die Batterien aus der Fernbedienung.
- Verpacken Sie den Projektor im Originalkarton oder auf ähnliche Weise.

Haftungsausschluss

- ViewSonic® empfiehlt keine ammoniak- oder alkoholhaltigen Reiniger für Objektiv oder Gehäuse. Bestimmte chemische Reinigungsmittel können das Objektiv und/oder das Gehäuse des Projektors beschädigen.
- ViewSonic® haftet nicht für Schäden, die durch den Einsatz solcher ammoniak- oder alkoholhaltigen Reinigungsmittel verursacht werden.

Vorschriften und Serviceinformationen

Compliance Informationen

Dieser Abschnitt behandelt sämtliche Anforderungen und Aussagen in Bezug auf Vorschriften. Bestätigte entsprechende Anwendungen müssen sich auf Typenschilder und entsprechende Kennzeichnungen auf dem Gerät beziehen.

FCC Compliance Erklärung

Dieses Gerät entspricht Teil 15 der FCC-Bestimmungen. Der Betrieb unterliegt den folgenden beiden Voraussetzungen: (1) dieses Gerät darf keine schädlichen Interferenzen erzeugen und (2) dieses Gerät muss empfangene Interferenzen aufnehmen, obwohl diese zu Betriebsstörungen führen können. Dieses Gerät wurde getestet und als übereinstimmend mit den Richtlinien für ein Gerät der Klasse B gemäß Teil 15 der FCC-Bestimmungen befunden worden.

Diese Grenzwerte sehen für die Heiminstallation einen ausreichenden Schutz vor schädlichen Strahlen vor. Dieses Gerät erzeugt, benutzt und strahlt u.U. Radiofrequenz-Energie aus und kann, falls es nicht entsprechend den Anweisungen installiert und benutzt wird, Funkkommunikation stören. Es gibt allerdings keine Garantie dafür, dass es bei einer bestimmten Installation zu keiner Störung kommt. Ob das Gerät den Radio- oder Fernsehempfang stört, kann durch Ein- und Ausschalten des Geräts festgestellt werden. Falls dies der Fall ist, sollte versucht werden, die Störung durch eine oder mehrere der folgenden Maßnahmen zu beseitigen:

- Richten Sie die Empfangsantenne neu aus.
- Vergrößern Sie den Abstand zwischen Gerät und Empfänger.
- Schließen Sie das Gerät an eine Steckdose in einem anderen Stromkreis als den des Empfängers an.
- Wenden Sie sich an Ihren Fachhändler oder einen erfahrenen Radio- und Fernsehtechniker für Hilfe.

Warnung: Sie werden darauf hingewiesen, dass Änderungen oder Modifikationen, die nicht ausdrücklich von der für die Einhaltung der Vorschriften verantwortlichen Stelle genehmigt wurden, Ihre Befugnis zum Betrieb des Geräts aufheben könnten.

Industry Canada Erklärung

CAN ICES-003(B) / NMB-003(B)

CE-Konformität für europäische Länder



Das Gerät entspricht der EMV-Richtlinie 2014/30/EU und Niederspannungsrichtlinie 2014/35/EU. Ökodesign-Richtlinie 2009/125/EG.

Die folgenden Informationen gelten nur für die EU-Mitgliedsstaaten:

Das rechts abgebildete Zeichen entspricht den Anforderungen der Elektroschrottverordnung 2012/19/EU (WEEE). Das Zeichen weist darauf hin, dass die Geräte NICHT als unsortierte Siedlungsabfälle entsorgt werden dürfen, sondern die Rücknahme- und Sammelsysteme gemäß den örtlichen Gesetzen zu verwenden sind.



Erklärung zur RoHS2-Konformität

Dieses Produkt wurde in Übereinstimmung mit der Richtlinie 2011/65/EU des Europäischen Parlaments und des Rates zur Beschränkung der Verwendung bestimmter gefährlicher Stoffe in Elektro- und Elektronikgeräten (RoHS2-Richtlinie) entwickelt und hergestellt und entspricht den vom Europäischen Ausschuss für technische Anpassung (TAC) festgelegten Höchstkonzentrationswerten, wie nachstehend dargestellt:

Stoff	Empfohlene maximale Konzentration	Tatsächliche Konzentration
Blei (Pb)	0,1%	< 0,1%
Quecksilber (Hg)	0,1%	< 0,1%
Cadmium (Cd)	0,01%	< 0,01%
Sechswertiges Chrom (Cr6 ⁺)	0,1%	< 0,1%
Polybromierte Biphenyle (PBB)	0,1%	< 0,1%
Polybromierte Diphenylether (PBDE)	0,1%	< 0,1%
Bis(2-ethylhexyl)phthalat (DEHP)	0,1%	< 0,1%
Benzylbutylphthalat (BBP)	0,1%	< 0,1%
Dibutylphthalat (DBP)	0,1%	< 0,1%
Diisobutylphthalat (DIBP)	0,1%	< 0,1%

Bestimmte Komponenten von Produkten, wie oben beschrieben, sind gemäß Anhang III der RoHS2-Richtlinien, wie unten beschrieben, ausgenommen:

- Quecksilber in Kaltkathoden-Leuchtstofflampen und externen Elektroden-Leuchtstofflampen (CCFL und EEFL) für besondere Zwecke, die nicht mehr als (pro Lampe) betragen:
 - » Kurze Länge (500 mm): maximal 3,5 mg pro Lampe.
 - » Mittlere Länge (> 500 mm und 1.500 mm): maximal 5 mg pro Lampe.
 - » Lange Länge (> 1.500 mm): maximal 13 mg pro Lampe.
- Blei im Glas von Kathodenstrahlröhren.
- Blei im Glas von Leuchtstoffröhren, die 0,2 Gew.-% nicht überschreiten.
- Blei als Legierungselement in Aluminium mit einem Bleigehalt von bis zu 0,4 Gew.-%.
- Kupferlegierung mit einem Bleigehalt von bis zu 4 Gew.-%.
- Blei in Loten mit hoher Schmelztemperatur (d.h. Bleilegierungen mit einem Gehalt von 85 Gew.-% oder mehr Blei).
- Elektrische und elektronische Komponenten, die Blei in einem Glas oder einer anderen Keramik als dielektrischer Keramik in Kondensatoren, z.B. piezoelektronischen Vorrichtungen, oder in einer Glas- oder Keramikmatrixverbindung enthalten.

Indische Beschränkung der Verwendung gefährlicher Stoffe

Erklärung zur Beschränkung der Verwendung bestimmter gefährlicher Stoffe (Indien). Dieses Produkt entspricht der "India E-waste Rule 2011" und verbietet die Verwendung von Blei, Quecksilber, sechswertigem Chrom, polybromierten Biphenylen oder polybromierten Diphenylethern in Konzentrationen von mehr als 0,1 Gew.-% und 0,01 Gew.-% für Cadmium, mit Ausnahme der in Anlage 2 der Regel festgelegten Ausnahmen.

Produktentsorgung am Ende der Produktlebensdauer

ViewSonic® respektiert die Umwelt und verpflichtet sich zu umweltbewusstem Arbeiten und Leben. Vielen Dank, dass Sie Teil von Smarter, Greener Computing sind. Bitte besuchen Sie die ViewSonic® Webseite, um mehr zu erfahren.

USA und Kanada:

<https://www.viewsonic.com/us/go-green-with-viewsonic>

Europa:

<https://www.viewsonic.com/eu/go-green-with-viewsonic>

Taiwan:

<https://recycle.epa.gov.tw/>

Informationen zum Urheberrecht

Copyright© ViewSonic® Corporation, 2023. Alle Rechte vorbehalten.

Macintosh und Power Macintosh sind eingetragene Marken von Apple Inc.

Microsoft, Windows und das Windows-Logo sind eingetragene Marken der Microsoft Corporation in den Vereinigten Staaten und anderen Ländern.

ViewSonic® und das Logo mit den drei Vögeln sind eingetragene Marken der ViewSonic® Corporation.

VESA ist eine eingetragene Marke der Video Electronics Standards Association. DPMS, DisplayPort und DDC sind Marken der VESA.

ENERGY STAR® ist eine eingetragene Marke der US-amerikanischen Umweltschutzbehörde (Environmental Protection Agency, EPA).

Als ENERGY STAR®-Partner erklärt die ViewSonic® Corporation, dass dieses Produkt die ENERGY STAR®-Richtlinien für Energieeffizienz erfüllt.

Haftungsausschluss: Die ViewSonic® Corporation haftet nicht für technische oder inhaltliche Fehler sowie für Auslassungen dieser Dokumentation. Ferner übernimmt die ViewSonic Corporation keine Haftung für Folgeschäden, die durch Einsatz der Begleitmaterialien oder Nutzung und Leistung des Produktes entstehen.

Im Zuge ständiger Qualitätsverbesserung behält sich die ViewSonic® Corporation vor, technische Daten des Produktes ohne Vorankündigung zu ändern. Die Angaben in diesem Dokument können daher Änderungen unterworfen werden.

Kein Teil dieses Dokumentes darf ohne vorherige schriftliche Genehmigung der ViewSonic® Corporation kopiert, reproduziert oder übertragen werden.

Kundendienst

Für technischen Support oder Produktservice siehe unten stehende Tabelle oder kontaktieren Sie Ihren Händler.

HINWEIS: Sie benötigen die Seriennummer des Produkts.

Land/ Region	Webseite	Land/ Region	Webseite
Asien-Pazifik & Afrika			
Australien	www.viewsonic.com/au/	Bangladesch	www.viewsonic.com/bd/
中国 (China)	www.viewsonic.com.cn	香港 (繁體中文)	www.viewsonic.com/hk/
Hong Kong (Englisch)	www.viewsonic.com/hk-en/	Indien	www.viewsonic.com/in/
Indonesia	www.viewsonic.com/id/	Israel	www.viewsonic.com/il/
日本 (Japan)	www.viewsonic.com/jp/	Korea	www.viewsonic.com/kr/
Malaysia	www.viewsonic.com/my/	Naher Osten	www.viewsonic.com/me/
Myanmar	www.viewsonic.com/mm/	Nepal	www.viewsonic.com/np/
Neuseeland	www.viewsonic.com/nz/	Pakistan	www.viewsonic.com/pk/
Philippinen	www.viewsonic.com/ph/	Singapur	www.viewsonic.com/sg/
臺灣 (Taiwan)	www.viewsonic.com/tw/	ประเทศไทย	www.viewsonic.com/th/
Việt Nam	www.viewsonic.com/vn/	South Africa & Mauritius	www.viewsonic.com/za/
Amerika			
Vereinigte Staaten von Amerika	www.viewsonic.com/us	Kanada	www.viewsonic.com/us
Lateinamerika	www.viewsonic.com/la		
Europa			
Europa	www.viewsonic.com/eu/	Frankreich	www.viewsonic.com/fr/
Deutschland	www.viewsonic.com/de/	Қазақстан	www.viewsonic.com/kz/
Россия	www.viewsonic.com/ru/	España	www.viewsonic.com/es/
Türkiye	www.viewsonic.com/tr/	Україна	www.viewsonic.com/ua/
Vereinigtes Königreich	www.viewsonic.com/uk/		

Eingeschränkte Garantie

ViewSonic® Projektor

Was die Garantie abdeckt:

ViewSonic garantiert, dass seine Produkte während der Garantiezeit bei normalem Gebrauch frei von Material- und Verarbeitungsfehlern sind. Wenn sich ein Produkt während der Garantiezeit als Material- oder Verarbeitungsfehler erweist, wird ViewSonic nach eigenem Ermessen das Produkt reparieren oder durch ein gleichwertiges Produkt ersetzen. Austauschprodukte oder Teile können wiederaufbereitete oder aufgearbeitete Teile oder Komponenten beinhalten.

Eingeschränkte Drei (3) Jahre Allgemeine Garantie

Vorbehaltlich der weiter unten beschriebenen eingeschränkten Garantie von einem (1) Jahr, Nord- und Südamerika: Drei (3) Jahre Garantie auf alle Teile mit Ausnahme der Lampe, drei (3) Jahre für die Verarbeitung und ein (1) Jahr für die Originallampe ab dem Datum des ersten Kaufs durch den Verbraucher.

Andere Regionen oder Länder: Bitte erkundigen Sie sich bei Ihrem Händler oder der ViewSonic Niederlassung vor Ort nach den Garantieinformationen.

Eingeschränkte ein (1) Jahr Garantie für starke Beanspruchung:

Unter stark beanspruchten Bedingungen, wenn die Nutzung eines Projektors mehr als vierzehn (14) Stunden des durchschnittlichen täglichen Betriebs umfasst, Nord- und Südamerika: Ein (1) Jahr Garantie auf alle Teile mit Ausnahme der Lampe, ein (1) Jahr für die Verarbeitung und (90) Tage für die Originallampe ab dem Datum des ersten Kaufs durch den Verbraucher; Europa: Ein (1) Jahr Garantie auf alle Teile mit Ausnahme der Lampe, ein (1) Jahr für die Verarbeitung und ein (90) Tage für die Originallampe ab dem Datum des ersten Kaufs durch den Verbraucher.

Andere Regionen oder Länder: Bitte erkundigen Sie sich bei Ihrem Händler oder der ViewSonic Niederlassung vor Ort nach den Garantieinformationen.

Die Garantie der Lampe unterliegt den Allgemeinen Geschäftsbedingungen, der Überprüfung und Genehmigung. Gilt nur für die vom Hersteller installierte Lampe. Auf alle separat erworbenen Zusatzlampen wird eine Garantie von 90 Tagen gewährt.

Wen die Garantie schützt:

Diese Garantie gilt nur für den Erstkäufer.

Was die Garantie nicht abdeckt:

1. Jedes Produkt, bei dem die Seriennummer verunstaltet, modifiziert oder entfernt wurde.
2. Beschädigung, Abnutzung, Ausfall oder Fehlfunktion als Folge von:
 - a. Unfall, Missbrauch, Fehlbenutzung, Vernachlässigung, Feuer, Wasser, Blitzschlag oder andere Naturereignisse, unsachgemäße Wartung, unbefugte Produktänderung oder Nichtbeachtung der mit dem Produkt gelieferten Anweisungen.
 - b. Betrieb außerhalb der Produktspezifikationen.
 - c. Betrieb des Produkts für einen anderen als den normalen Verwendungszweck oder nicht unter normalen Bedingungen.
 - d. Reparatur oder Reparaturversuch durch Personen, die nicht von ViewSonic autorisiert sind.
 - e. Jegliche Beschädigung des Produkts durch den Versand.
 - f. Ausbau oder Einbau des Produkts.
 - g. Ursachen außerhalb des Produkts, wie z.B. Stromschwankungen oder Ausfall.
 - h. Verwendung von Zubehör oder Teilen, die nicht den Spezifikationen von ViewSonic entsprechen.
 - i. Normale Abnutzung und Verschleiß.
 - j. Jede andere Ursache, die sich nicht auf einen Produktfehler bezieht.
3. Kosten für Ausbau, Installation und Einrichtung.

Wie man den Service bekommt:

1. Informationen zum Erhalt von Serviceleistungen im Rahmen der Garantie erhalten Sie beim ViewSonic Kundendienst (siehe Seite "Kundendienst"). Sie müssen die Seriennummer Ihres Produkts angeben.
2. Um eine garantierte Dienstleistung zu erhalten, müssen Sie (a) den datierten Original-Verkaufsbeleg, (b) Ihren Namen, (c) Ihre Adresse, (d) eine Beschreibung des Problems und (e) die Seriennummer des Produkts angeben.
3. Bringen oder senden Sie das Produkt in der Originalverpackung an ein autorisiertes ViewSonic-Servicezentrum oder ViewSonic.
4. Weitere Informationen oder den Namen des nächstgelegenen ViewSonic Servicezentrums erhalten Sie von ViewSonic.

Einschränkung der stillschweigenden Gewährleistungen:

Es gibt keine ausdrücklichen oder stillschweigenden Garantien, die über die in diesem Dokument enthaltene Beschreibung hinausgehen, einschließlich der stillschweigenden Gewährleistung der Marktgängigkeit und Eignung für einen bestimmten Zweck.

Ausschluss von Schäden:

Die Haftung von ViewSonic ist auf die Kosten für die Reparatur oder den Austausch des Produkts beschränkt. ViewSonic übernimmt keine Haftung für:

1. Schäden an anderen Gegenständen, die durch Mängel am Produkt verursacht werden, Schäden, die auf Unannehmlichkeiten, Nutzungsausfall des Produkts, Zeitverlust, Gewinnausfall, Verlust von Geschäftsmöglichkeiten, Verlust von Firmenwert, Beeinträchtigung von Geschäftsbeziehungen oder andere wirtschaftliche Verluste zurückzuführen sind, selbst wenn auf die Möglichkeit solcher Schäden hingewiesen wird.
2. Alle anderen Schäden, ob zufällig, folgerichtig oder nicht.
3. Jegliche Ansprüche Dritter gegen den Kunden.

Wirkung des lokalen Rechts:

Diese Garantie gibt Ihnen spezifische Rechtsansprüche, und Sie können auch andere Rechte haben, die von der örtlichen Behörde abweichen. Einige lokale Behörden erlauben keine Einschränkungen der stillschweigenden Garantien und/oder den Ausschluss von Neben- oder Folgeschäden, so dass die oben genannten Einschränkungen und Ausschlüsse möglicherweise nicht für Sie gelten.

Vertrieb außerhalb der USA und Kanadas:

Informationen zur Garantie und zum Service für ViewSonic Produkte, die außerhalb der USA und Kanadas verkauft werden, erhalten Sie von ViewSonic oder Ihrem lokalen ViewSonic Händler.

Die Garantiezeit für dieses Produkt in China (Hongkong, Macau und Taiwan ausgenommen) unterliegt den Bedingungen der Wartungsgarantiekarte.

Für Benutzer in Europa und Russland finden Sie alle Einzelheiten zur Garantie unter www.viewsoniceurope.com unter Support/Garantieinformationen.



ViewSonic®